

# LED STRIP LIGHTS INSTRUCTION MANUAL

Model		LED Type	LED Quantity/M	Voltage (V)	Watt/M	Current/M	IP Rating	Beam Angle
VT-3528-60	White	SMD 3528	60	12V DC	3.6W	0.3A	IP20/IP65	120°
VT-3528-60	Warm White	SMD 3528	60	12V DC	3.6W	0.3A	IP20/IP65	120°
VT-3528-60	4000K	SMD 3528	60	12V DC	3.6W	0.3A	IP20/IP65	120°
VT-3528-60	Red	SMD 3528	60	12V DC	3.6W	0.3A	IP20/IP65	120°
VT-3528-60	Green	SMD 3528	60	12V DC	3.6W	0.3A	IP20/IP65	120°
VT-3528-60	Blue	SMD 3528	60	12V DC	3.6W	0.3A	IP20/IP65	120°
VT-3528-120	White	SMD 3528	120	12V DC	7.2W	0.6A	IP20/IP65	120°
VT-3528-120	Warm White	SMD 3528	120	12V DC	7.2W	0.6A	IP20/IP65	120°
VT-3528-120	4000K	SMD 3528	120	12V DC	7.2W	0.6A	IP20/IP65	120°
VT-3528-120	Blue	SMD 3528	120	12V DC	7.2W	0.6A	IP20/IP65	120°
VT-3528-120	Red	SMD 3528	120	12V DC	7.2W	0.6A	IP20/IP65	120°
VT-5050-30	White	SMD 5050	30	12V DC	4.8W	0.4A	IP20/IP65	120°
VT-5050-30	Warm White	SMD 5050	30	12V DC	4.8W	0.4A	IP20/IP65	120°
VT-5050-30	4000K	SMD 5050	30	12V DC	4.8W	0.4A	IP20/IP65	120°
VT-5050-30	Red	SMD 5050	30	12V DC	4.8W	0.4A	IP20/IP65	120°
VT-5050-30	Green	SMD 5050	30	12V DC	4.8W	0.4A	IP20/IP65	120°
VT-5050-30	Blue	SMD 5050	30	12V DC	4.8W	0.4A	IP20/IP65	120°
VT-5050-30	RGB	SMD 5050	30	12V DC	4.8W	0.4A	IP20/IP65	120°
VT-5050-60	White	SMD 5050	60	12V DC	9W	0.75A	IP20/IP65	120°
VT-5050-60	Warm White	SMD 5050	60	12V DC	9W	0.75A	IP20/IP65	120°
VT-5050-60	4000K	SMD 5050	60	12V DC	9W	0.75A	IP20/IP65	120°
VT-5050-60	Red	SMD 5050	60	12V DC	9W	0.75A	IP20/IP65	120°
VT-5050-60	Green	SMD 5050	60	12V DC	9W	0.75A	IP20/IP65	120°
VT-5050-60	Blue	SMD 5050	60	12V DC	9W	0.75A	IP20/IP65	120°
VT-5050-60	RGB	SMD 5050	60	12V DC	9W	0.75A	IP20/IP65	120°
VT-5050-60	RGB+WW	SMD 5050	60	12V DC	9W	0.75A	IP20/IP65	120°
VT-5050-60	RGB+WW	SMD 5050	60	12V DC	9W	0.75A	IP20/IP65	120°
VT-5050-60	RGB+4000K	SMD 5050	60	12V DC	9W	0.75A	IP20/IP65	120°
VT-5050-60	Yellow	SMD 5050	60	12V DC	9W	0.75A	IP20/IP65	120°
VT-3014-204	White	SMD 3014	204	12V DC	18W	1.5A	IP20	120°
VT-3014-204	Warm White	SMD 3014	204	12V DC	18W	1.5A	IP20	120°
VT-3014-204	4000K	SMD 3014	204	12V DC	18W	1.5A	IP20	120°
VT-2835-204	White	SMD 2835	204	12V DC	18W	1.5A	IP20	120°
VT-2835-204	Warm White	SMD 2835	204	12V DC	18W	1.5A	IP20	120°
VT-2835-204	4000K	SMD 2835	204	12V DC	18W	1.5A	IP20	120°
VT-5050-60-24	White	SMD 5050	60	24V DC	9W	0.375A	IP20	120°
VT-5050-60-24	Warm White	SMD 5050	60	24V DC	9W	0.375A	IP20	120°
VT-5050-60-24	4000K	SMD 5050	60	24V DC	9W	0.375A	IP20	120°
VT-2835-60-S	White	SMD 2835	60	12V DC	3.6W	0.3A	IP20/IP65	120°
VT-2835-60-S	Warm White	SMD 2835	60	12V DC	3.6W	0.3A	IP20/IP65	120°
VT-2835-60-S	4000K	SMD 2835	0	12V DC	3.6W	0.3A	IP20/IP65	120°
VT-2835-240	White	SMD 2835	240	12V DC	18W	1.5A	IP20	120°
VT-2835-240	Warm White	SMD 2835	240	12V DC	18W	1.5A	IP20	120°
VT-2835-240	4000K	SMD 2835	240	12V DC	18W	1.5A	IP20	120°
VT-2835-126	White	SMD 2835	126	24V DC	8W	0.3A	IP20	120°
VT-2835-126	Warm White	SMD 2835	126	24V DC	8W	0.3A	IP20	120°
VT-2835-126	4000K	SMD 2835	126	24V DC	8W	0.3A	IP20	120°
VT-2835-168	White	SMD 2835	168	24V DC	11W	0.45A	IP20	120°
VT-2835-168	Warm White	SMD 2835	168	24V DC	11W	0.45A	IP20	120°
VT-2835-168	4000K	SMD 2835	168	24V DC	11W	0.45A	IP20	120°
VT-2835-238	White	SMD 2835	238	24V DC	17W	0.7A	IP20	120°
VT-2835-238	Warm White	SMD 2835	238	24V DC	17W	0.7A	IP20	120°
VT-2835-238	4000K	SMD 2835	238	24V DC	17W	0.7A	IP20	120°
VT-2110-700	4000K	SMD 2110	700	24V DC	21W	0.875A	IP20	120°
VT-2110-700	White	SMD 2110	700	24V DC	21W	0.875A	IP20	120°
VT-2110-700	Warm White	SMD 2110	700	24V DC	21W	0.875A	IP20	120°

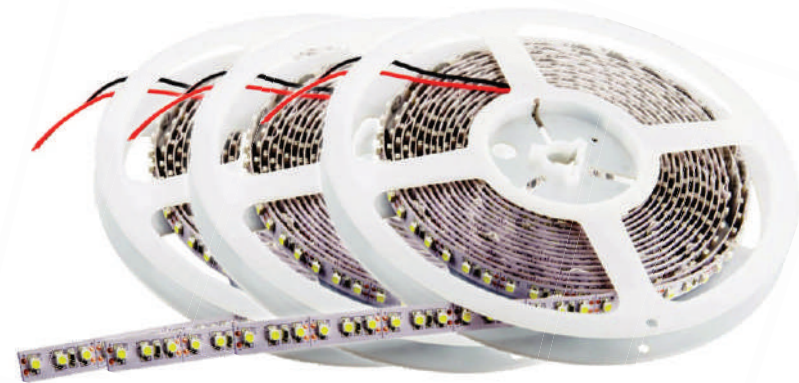

This marking indicates that this product should not be disposed of with other household wastes.



Caution, risk of electric shock.

**REMARKS**

1. IP20 can be used only indoors.
2. IP65 can be used only indoors as well as outdoors (Not for signage use).

In case of any query/issue with the product, please reach out to us at: support@v-tac.eu  
For More products range, inquiry please contact our distributor or nearest dealers. V-TAC EUROPE LTD. Bulgaria, Plovdiv 4000, bul.L.Karavelov 9B

In case of any query/issue with the product, please reach out to us at: support@v-tac.eu  
For More products range, inquiry please contact our distributor or nearest dealers. V-TAC EUROPE LTD. Bulgaria, Plovdiv 4000, bul.L.Karavelov 9B

#### (EN) SAFETY INSTRUCTION AND WARNINGS!

1) Please make sure to turn off the power before starting the installation. 2) Please cut the LED Strip Light according to the cutting as shown in the cutting instructions. Cutting outside the marking will damage the product. Please cut only on the dotted/scissor marking on the LED Strip Light. 3) LED Strip Light cannot be folded or twisted during the installation. DO NOT turn on power until LED Strip Light is connected properly and well-installed. 4) DO NOT touch/cut the LED Strip Light when power is on. 5) DO NOT power the LED Strip Light in roll/package. 6) DO NOT install in water or flammable environment, and make sure well ventilated. 7) DO NOT wrap or cover LED Strip Light with any objects. 8) Once the IP65 LED Strip Light is cut, it loses its IP rating. To ensure and regain the IP rating kindly use the silicone glue. 9) Please use only approved accessories and engage professional electrician for installation work. 10) Do not turn on the power supply until the lighting strip has been properly installed. 11) Please do not use the product if any damage is found on the striplight. 12) Not to be used for a long period of time in an environment with temperature exceeding 40°C. 13) Do not wipe the strip with organic solvent to avoid damage to the insulation layer. 14) Install only by certified Electrician.

#### INSTALLATION

- Use only power supply DC: 12/24V
- In case when section is longer than 10M, we recommended to power strips from both ends
- When selecting appropriate power supply, please take into account, the electric power consumed by LED strips (kindly check the technical data sheet)

#### During Installation

- Red wire should be connected to the positive(+) side of the power supply unit.
- Black wire should be connected to the negative(-) side of the power supply unit.

#### Connecting LED Strip with power supply



#### Connecting RGB LED Strip with power supply and LED Controller



#### Remarks

- IP20 can be used only indoors

#### (FR) CONSIGNES DE SÉCURITÉ ET AVERTISSEMENTS!

1) Veuillez vous assurer de couper le courant avant de commencer l'installation. 2) Veuillez couper la bande lumineuse à LED en fonction de la découpe, comme indiqué dans les instructions de découpe. Couper en dehors du marquage endommagera le produit. Veuillez ne couper que sur le marquage en pointillés/ciseaux de la bande lumineuse à LED. 3) La bande lumineuse à LED ne peut pas être pliée ou tordue pendant l'installation. NE PAS mettre sous tension avant que la bande lumineuse à LED ne soit correctement raccordée et bien installée. 4) NE PAS toucher/couper la bande lumineuse à LED lorsque l'appareil est sous tension. 5) NE PAS alimenter la bande lumineuse à LED en rouleau/paquet. 6) NE PAS installer dans l'eau ou dans un environnement inflammable, et s'assurer d'une bonne ventilation. 7) NE PAS envelopper ou couvrir la bande lumineuse à LED avec des objets. 8) Une fois que la bande lumineuse à LED IP65 est coupée, elle perd son indice de protection IP. Pour garantir et retrouver la classe IP, veuillez utiliser la colle silicone. 9) Veuillez n'utiliser que des accessoires approuvés et faire appel à un électricien professionnel pour les travaux d'installation. 10) Ne pas mettre sous tension avant que la bande lumineuse ne soit correctement installée et isolée. 11) Veuillez ne pas utiliser le produit si vous constatez des dommages sur la bande lumineuse. 12) Ne doit pas être utilisé pendant une longue période dans un environnement dont la température dépasse 40°C. 13) N'essayez pas la bande avec un solvant organique pour éviter d'endommager la couche d'isolation. 14) Installation uniquement par un électricien certifié.

#### INSTALLATION

- Utiliser uniquement une alimentation en CC:12/24V
- Au cas où la section est plus longue que 10 mètres, nous recommandons d'alimenter la bande des deux extrémités.
- Lors de la sélection de l'alimentation électrique appropriée, veuillez prendre en considération l'énergie électrique consommée par les bandes à LED (veuillez vérifier la fiche technique).

#### Au cours de l'installation:

- Le fil rouge doit être raccordé au côté positif (+) du bloc d'alimentation
- Le fil noir doit être raccordé au côté négatif (-) du bloc d'alimentation

#### Raccordement des bandes lumineuses à LED à l'alimentation électrique



#### Raccordement des bandes lumineuses à RGB LED à l'alimentation électrique et contrôleur LED

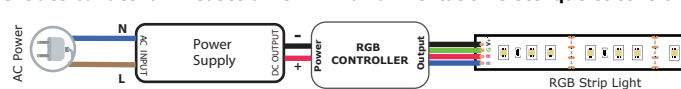

#### Observations:

- IP20 peut être utilisé uniquement à l'intérieur.

In case of any query/issue with the product, please reach out to us at: support@v-tac.eu  
For More products range, inquiry please contact our distributor or nearest dealers. V-TAC EUROPE LTD. Bulgaria, Plovdiv 4000, bul.L.Karavelov 9B

#### (BG) ИНСТРУКЦИИ ЗА БЕЗОПАСНОСТ И ПРЕДУПРЕЖДЕНИЯ!

1) Моля уверете се, че сте изключили захранването преди да започнете инсталацията. 2) Моля срежете светодиодната осветителна лента съгласно схемата за прекъсване, показана в инструкциите за срязване. Срязването извън маркировката ще доведе до повреждане на продукта. Моля срежете само отбелязаната с пунктир/ножица маркировка на светодиодната осветителна лента 3) Светодиодната осветителна лента не може да бъде сгъвана или усуквана по време на монтажа. НЕ включвайте захранването докато светодиодната осветителна лента е надлежно свързана и инсталирана. 4) НЕ докосвайте/срязвайте светодиодната осветителна лента при включено захранване. 5. НЕ включвайте в захранването светодиодна осветителна лента докато е навита на руло/в опаковка. 6) НЕ инсталирайте във вода или запалителна среда и се уверете, че е добре вентилирана. 7) НЕ увивайте или покривайте светодиодната осветителна лента с каквито и да е предмети. 8) След като срежете светодиодната осветителна лента IP65, тя губи своя рейтинг за защита от въздействието на околната среда (IP rating). За да гарантирате и за да възстановите рейтинг за защита от въздействието на околната среда, моля използвайте силиконово лепило. 9) Моля използвайте само одобрени аксесоари и ангажирайте професионален електротехник за монтажните работи. 10) Не включвайте електрозахранването, докато светодиодната лента не бъде надлежно инсталирана и изолирана. 11) Моля не използвайте продукта, ако бъдат установени щети по светодиодната лента. 12) Да не се използва за продължителен период от време в среда с температура надхвърляща 40 градуса по Целзий. 13) Не изтривайте лентата с органичен разтворител, за да избегнете щети по изолационния пласт. 14) Да се инсталира само от сертифициран електротехник.

#### МОНТАЖ

- Да се използва само DC захранващ източник: 12/24V
- Ако секцията е по-дълга от 10 метра, е препоръчително лентата да се захранва от двата края.
- При избор на подходящ захранващ източник, моля да се има предвид електрическата мощност, консумирана от LED лентите (прочетете техническите спецификации)

#### По време на монтажа:

- Червеният проводник се свързва с положителната (+) страна на захранващия източник.
- Черният проводник се свързва с отрицателната (-) страна на захранващия източник.

#### Свързване на LED лентата със захранващ източник

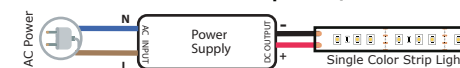

#### Свързване на RGB LED лентата със захранващ източник и LED контролер



#### Забележки:

- IP20 може да се използва само на закрито.

#### (HR) UPUTE O SIGURNOSTI I UPOZORENJA!

1) Prije ugradnje, molimo, provjerite jeste li isključili strujno napajanje. 2) Molimo, izrežite LED rasvjetnu traku prema dijagramu prekida, prikazanom u uputama za rezanje. Rezanje izvan oznake oštetiće proizvod. Odrežite samo na oznaci s točkama / škarama na LED rasvjetnoj traci 3) LED rasvjetna traka ne može se preklapati ili uvijati tijekom instalacije. NEMOJTE uključivati strujno napajanje sve dok LED rasvjetna traka nije pravilno spojena i instalirana. 4) NEMOJTE dodirivati / rezati LED rasvjetnu traku dok je strujno napajanje uključeno. 5) NEMOJTE uključivati LED rasvjetnu traku u strujno napajanje dok je namotana na kolut/ paket. 6) NEMOJTE ugrađivati u vodu ili u zapaljivom okruženju i pobrinite se da je prostorija dobro prozračena. 7) NEMOJTE omotavati i pokrivati LED rasvjetnu traku bilo kojim predmetima. 8) Nakon što odrežete LED rasvjetnu traku IP65, ona gubi svoju razinu za zaštitu okoliša (IP rating). Da biste osigurali i vratili razinu zaštite okoliša, molimo, upotrijebite silikonsko ljepilo. 9) Molimo, koristite samo odobrenu dodatnu opremu i angažirajte stručnog električara za poslove ugradnje. 10) Nemojte uključivati strujno napajanje sve dok LED rasvjetna traka nije pravilno instalirana i izolirana. 11) Molimo, ne koristite proizvod ako ustanovite oštećenje na LED rasvjetnoj traci. 12) Ne uporabljajte dulje vrijeme u okruženju s temperaturom većom od 40°C. 13) Ne brišite traku organskim otapalom, da ne biste oštetili izolacijski sloj. 14) Ugradnju izvodi samo ovlašteni električar.

#### INSTALACIJA

- Koristite jedino napajanje sa izravnom strujom: 12/24V
- Ukoliko je sekcija duža od 10 metara, preporučujemo da napajanje spojite sa obje strane trake.
- Tijekom izbora odgovarajućeg napajanja, uzmite u obzir električnu energiju koju koriste LED trake (molimo pogledajte tehničke specifikacije).

#### Za vrijeme instalacije:

- Crveni kabel trebate priključiti na pozitivnu (+) stranu uređaja napajanja.
- Crni kabel trebate priključiti na negativnu (-) stranu uređaja napajanja.

#### Povezivanje LED traka sa napajanjem

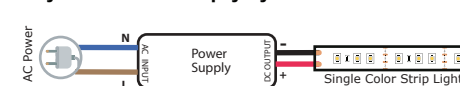

#### Povezivanje LED traka sa napajanjem

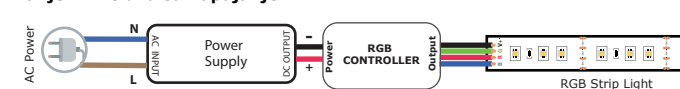

#### Primjedbe:

- IP20 se može koristiti samo na zatvorenom.

In case of any query/issue with the product, please reach out to us at: support@v-tac.eu  
For More products range, inquiry please contact our distributor or nearest dealers. V-TAC EUROPE LTD. Bulgaria, Plovdiv 4000, bul.L.Karavelov 9B

#### (DE) SICHERHEITS- UND WARNHINWEISE!

1) Achten Sie darauf, dass die Stromversorgung ausgeschaltet ist, bevor Sie mit der Installation beginnen. 2) Bitte schneiden Sie den LED-Lichtstreifen gemäß dem Schnitt, wie in der Schneidanleitung gezeigt. Wenn Sie außerhalb der Markierung schneiden, wird das Produkt beschädigt. Bitte schneiden Sie nur die gepunktete/Scheren-vermerkte Markierung auf dem LED-Lichtstreifen. 3) Der LED-Lichtstreifen darf während der Installation nicht gefaltet oder verdreht werden. Schalten Sie die Stromversorgung NICHT ein, bevor der LED-Lichtstreifen ordnungsgemäß angeschlossen und korrekt installiert ist. 4) Berühren/schneiden Sie den LED-Lichtstreifen NICHT, wenn die Stromversorgung eingeschaltet ist. 5) Schalten Sie den LED-Lichtstreifen NICHT während es aufgerollt/in der Verpackung ist. 6) NICHT in Wasser oder brennbaren Umgebungen installieren und auf gute Belüftung achten. 7) Den LED-Lichtstreifen NICHT irgendwie umwickeln oder mit Gegenständen abdecken. 8) Sobald der IP65-LED-Lichtstreifen abgeschnitten ist, verliert er seine IP-Schutzklasse. Um die IP-Schutzklasse sicherzustellen und wiederzuerlangen, verwenden Sie bitte den Silikonkleber. 9) Bitte verwenden Sie nur zugelassenes Zubehör und beauftragen Sie einen professionellen Elektriker mit Installationsarbeiten. 10) Schalten Sie die Stromversorgung erst ein, wenn der Beleuchtungsstreifen ordnungsgemäß installiert wurde. 11) Bitte verwenden Sie das Produkt nicht, wenn der LED-Streifen beschädigt ist. 12) Darf nicht über einen längeren Zeitraum in Umgebung mit Temperatur von mehr als 40 °C verwendet werden. 13) Wischen Sie den Streifen nicht mit einem organischen Lösungsmittel ab, um eine Beschädigung der Isolationschicht zu vermeiden. 14) Nur von einem zertifizierten Elektriker installieren lassen.

#### INSTALLATION

- Verwenden Sie nur Gleichstrom: 12/24V
- Wenn der Abschnitt länger als 10 Meter ist, empfehlen wir, das Band doppelseitig zuzuführen.
- Bitte beachten Sie bei der Auswahl der richtigen Stromversorgung den Stromverbrauch der Leuchtdioden (LED)-Bänder (bitte beachten Sie die technischen Daten)

#### Während der Installation:

- Der rote Leiter muss an die positive (+) Seite des Netzteils angeschlossen werden
- Der schwarze Leiter muss an die negative (-) Seite des Netzteils angeschlossen werden

#### Anschluß der Leuchtdioden (LED) Bänder an dem Stromnetz



#### Anschluß der RGB Leuchtdioden (LED) Bänder an dem Stromnetz und LED-Controller



#### Bemerkungen:

- IP20 kann nur in Innenräumen verwendet werden.

#### (ES) INSTRUCCIONES DE SEGURIDAD Y ADVERTENCIAS!

1) Por favor, asegúrese de apagar la alimentación antes de empezar la instalación. 2) Recorte la luz LED de tira de acuerdo con el patrón que se muestra en las instrucciones de recorte. Cortar fuera del marcado dañará el producto. Corte solo el marcado punteado/de tijeras de la luz LED de tira. 3) No doble ni tuerza la luz LED de tira durante la instalación. NO encienda la alimentación antes de conectar e instalar correctamente la tira. 4) NO toque/corte la luz LED de tira cuando esté encendida. 5) NO encienda la luz a la luz LED de tira mientras está enrollada/empaquetada. 6) NO lo instale en agua o en un entorno inflamable, sino solo en un área bien ventilada. 7) NO envuelva ni cubra la luz LED de tira con objetos. 8) Después de cortar la luz LED de tira IP65, la misma pierde su clasificación ambiental (clasificación IP). Para asegurar y restaurar la clasificación de protección ambiental, use adhesivo de silicón. 9) Utilice únicamente accesorios aprobados y contrate a un electricista profesional para realizar la instalación. 10) No encienda la alimentación hasta que la luz LED de tira esté instalada y aislada correctamente. 11) No utilice el producto si encuentra daños en la luz LED de tira. 12) No lo utilice durante un período de tiempo prolongado en un entorno con una temperatura superior a 40°C. 13) No limpie la cinta con solvente orgánico para evitar dañar la capa de aislamiento. 14) Debe ser instalado solamente por un electricista certificado.

#### INSTALACIÓN

- Utilice únicamente suministros de energía DC:12/24V
- En el caso de cuando la sección es más de 10 metros, recomendamos alimentar la tira de ambos extremos.
- Al seleccionar la fuente de alimentación adecuada, considere la energía eléctrica consumida por las tiras de LED (cheque en detalles en la hoja de datos técnicos)

#### Durante la instalación:

- El cable rojo debe conectarse al lado positivo (+) de la unidad de alimentación
- El cable negro debe conectarse al lado negativo (-) de la unidad de alimentación

#### Conectar las tiras de LED a la alimentación

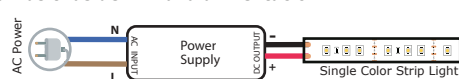

#### Conectar las tiras de RGB LED a la alimentación y controlador LED



#### Observaciones:

- IP20 puede utilizarse sólo en interiores.

In case of any query/issue with the product, please reach out to us at: support@v-tac.eu  
For More products range, inquiry please contact our distributor or nearest dealers. V-TAC EUROPE LTD. Bulgaria, Plovdiv 4000, bul.L.Karavelov 9B

#### (PT) INSTRUÇÕES DE SEGURANÇA E AVISOS!

1) Por favor, assegure-se de apagar a alimentação antes de começar a instalação. 2) Ajuste a iluminação LED de tira de acordo com o padrão, conforme mostrado nas instruções de corte. Cortar fora da marcação danificará o produto. Por favor, corte somente ao seguir a marcação pontilhada/de tesoura da iluminação LED de tira. 3) Não dobre nem torça a iluminação LED de tira durante a instalação. NÃO ligue a alimentação antes de conectar e instalar corretamente a tira. 4) NÃO toque/corte a iluminação LED de tira quando a alimentação estiver ligada. 5) NÃO ligue a iluminação LED de tira enquanto estiver enrolada/embalada. 6) NÃO instale em água ou ambiente inflamável, mas apenas numa área bem ventilada. 7) NÃO enrole nem cubra a iluminação LED de tira com objetos. 8) Depois de cortar a iluminação LED de tira IP65, a mesma perde a sua classificação ambiental (classificação IP). Para garantir e restaurar a classificação de proteção ambiental, use adesivo de silicone. 9) Use apenas acessórios aprovados e contrate um electricista profissional para realizar a instalação. 10) Não ligue a alimentação até que a iluminação LED de tira esteja devidamente instalada e isolada. 11) Não use o produto se houver danos na iluminação LED de tira. 12) Não use por um longo período de tempo num ambiente com temperatura superior a 40°C. 13) Não limpe a tira com solvente orgânico para evitar danos à camada de isolamento. 14) Deve ser instalado apenas por um electricista certificado

#### INSTALAÇÃO

- Só use alimentação com corrente contínua: 12/24V
- Caso a secção seja comprida mais de 10 metros, recomendamos que a fita seja alimentada dos dois lados.
- Na escolha da devida alimentação elétrica, por favor tenha em vista a corrente usada com as fitas LED (por favor, consulte as especificações técnicas)

#### Durante a instalação:

- O cabo vermelho deve ser ligado com o lado positivo (+) do dispositivo de alimentação
- O cabo preto deve ser ligado com o lado negativo (-) do dispositivo de alimentação

#### Ligação das Fitas LED com a alimentação elétrica



#### Ligação das Fitas RGB LED com a alimentação elétrica e controlador de LED

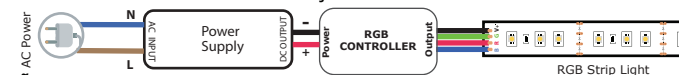

#### Observações:

- IP20 só pode ser usada em recintos fechados

#### (PL) INSTRUKCJE DOTYCZĄCE BEZPIECZEŃSTWA I OSTRZEŻENIA!

1) Upewnij się przed rozpoczęciem montażu, iż zasilanie jest wyłączone.  
2) Wytnij listwę oświetleniową LED zgodnie ze schematem cięcia, jak pokazano w instrukcji. Cięcie poza oznaczeniem spowoduje uszkodzenie produktu. Wycinaj dokładnie po linii kropkowanej / zaznaczonej nożyczkami wydrukowanej na pasku listwy oświetleniowej LED. 3) Listwę oświetleniową LED nie można składać, zginać ani skręcać podczas montowania. NIE włączaj zasilania, dopóki taśma świetlna LED nie zostanie prawidłowo podłączona i zamocowana. 4) NIE dotykaj / nie przecinaj listwy oświetleniowej LED, gdy zasilanie jest włączone. 5) NIE zasilaj taśmę świetlną LED dopóki jest ona nawinięta w rolce / paczce. 6) NIE montuj w wodzie ani w środowisku łatwopalnym i upewnij się, że jest dobrze wentylowana. 7) NIE NALEŻY owijać ani zakrywać listwy oświetleniowej LED żadnymi przedmiotami. 8) Po przecięciu taśmy oświetleniowej LED IP65 traci ona wytrzymałość swoją klasę środowiskową (klasę IP). Aby zapewnić i przywrócić klasę ochrony przed wpływem środowiska należy użyć kleju silikonowego. 9) Prosimy używać wyłącznie zatwierdzonych akcesoriów i zatrudniać do prac montażowych profesjonalnego elektryka. 10) Nie włączaj zasilania prądem elektrycznym zanim taśma LED nie zostanie prawidłowo zamontowana i zaizolowana. 11) Nie używaj produktu, jeśli zostanie stwierdzone uszkodzenie fizyczne taśmy oświetleniowej LED. 12) Nie używaj taśmy oświetleniowej LED przez dłuższy czas w środowisku o temperaturze przekraczającej 40 stopni Celsjusza. 13) Nie wycieraj taśmy oświetleniowej LED rozpuszczalnikiem organicznym, aby uniknąć uszkodzenia warstwy izolacyjnej. 14) Montaż musi dokonać wyłącznie uprawniony elektryk.

#### INSTALACJI

- Stosuj wyłącznie zasilanie prądem stałym: 12/24V
- W przypadku sekcji dłuższej od 10 m, zalecamy obustronne zasilanie listwy.
- Przy wyborze odpowiedniego zasilania energią elektryczną, proszę wziąć pod uwagę wymagania Specyfikacji Technicznej.

#### Przy instalacji:

- Podłącz czerwony kabel do dodatniego (+) zacisku urządzenia zasilającego energią elektryczną.
- Podłącz czarny kabel do ujemnego (-) zacisku urządzenia zasilającego energią elektryczną.

#### Podłączenie listw oświetleniowych LED do zasilania elektrycznego



#### Podłączenie listw oświetleniowych RGB LED do zasilania elektrycznego i kontroler LED



#### Uwagi:

- IP20 można stosować wyłącznie wewnątrz budynku.

In case of any query/issue with the product, please reach out to us at: support@v-tac.eu  
For More products range, inquiry please contact our distributor or nearest dealers. V-TAC EUROPE LTD. Bulgaria, Plovdiv 4000, bul.L.Karavelov 9B

## (HU) BIZTONSÁGI UTASÍTÁSOK ÉS FIGYELMEZTETÉSEK!

1) Kérjük, győződjön meg róla, hogy kikapcsolta az áramellátást a telepítés megkezdése előtt. 2) Kérjük, vágja le a fénydiódás világítószalagot a vágási útmutatóban bemutatott megszakítási rajz szerint. A jelölésen kívüli vágás károsíthatja a terméket. Kérjük, a fénydiódás világítószalagot csak a szaggatott vonallal/ollóval jelölt jelzésen vágja le. 3) A fénydiódás világítószalag nem hajtható vagy csavarható a szerelés során. NE kapcsolja be az áramellátást, amíg a fénydiódás világítószalag megfelelően van csatlakoztatva és felszerelve. 4) NE érintse meg / vágja le a fénydiódás világítószalagot, ha az áramellátás be van kapcsolva. 5) NE csatlakoztassa a fénydiódás világítószalagot az áramforráshoz, amíg az fel van tekerve / be van csomagolva. 6) NE telepítse vízbe vagy gyúlékony környezetbe, és ügyeljen arra, hogy jól szellőzőt legyen. 7) NE csomagolja be vagy takarja be a fénydiódás világítószalagot semmilyen tárggyal. 8) Az IP65 fénydiódás világítószalag levágása után az elveszti a környezeti behatások elleni védetségét (IP-védetség). A környezeti behatások elleni védetség visszaállításához és annak biztosításához, kérjük, használjon szilikon ragasztót. 9) Kérjük, csak jóváhagyott tartozékokat használjon, és csak szakképzett villanyszerelőt bízjon meg a szerelési munkákkal. 10) Ne kapcsolja be az áramellátást, amíg a fénydiódás világítószalag nincs megfelelően felszerelve és szigetelve. 11) Kérjük, ne használja a terméket, ha a fénydiódás világítószalagon sérülés állapítható meg. 12) Ne használja hosszabb ideig 40 Celsius fokot meghaladó hőmérsékletű környezetben. 13) Ne törölje le a szalagot szerves oldószerrel, hogy elkerülje a szigetelőréteg károsodását. 14) Csak szakképzett villanyszerelő telepítheti.

## ÚTMUTATÓ

- Csak egyenes áramú tápellátást használjon: 12/24V
- Abban az esetben, ha a szakasz hosszabb 10 méternél, javasoljuk, hogy a szalagot mindkét végéről legyen táplálva.
- A megfelelő tápegység választásakor vegye fontolóra a LED szalagok által fogyasztott villamos energiát (kérjük, ellenőrizze a műszaki adatlapot)

## Felszerelés közben:

- A vörös vezeték csatlakoztatni kell a tápegység pozitív (+) oldalához
- A fekete vezeték csatlakoztatni kell a tápegység negatív (-) oldalához

## A LED csíkok csatlakoztatása a tápellátáshoz



## A RGB LED csíkok csatlakoztatása a tápellátáshoz és LED-vezérlő



## Megjegyzések:

- Az IP20 csak bel térben használható.

## (IT) ISTRUZIONI DI SICUREZZA E AVVERTENZE!

1) Assicurarsi di disattivare l'alimentazione prima di iniziare l'installazione. 2) Si prega di tagliare la striscia luminosa a LED secondo lo schema di taglio come mostrato nelle istruzioni. Il taglio all'esterno della marcatura danneggerà il prodotto. Si prega di tagliare soltanto sulla marcatura punteggiata/a forbice sulla striscia luminosa a LED. 3) La striscia luminosa a LED non può essere piegata o attorcigliata durante l'installazione. NON attivare l'alimentazione fino a quando la striscia luminosa a LED non sia collegata e installata correttamente. 4) NON toccare/tagliare la striscia luminosa a LED quando l'alimentazione è attivata. 5) NON collegare all'alimentazione la striscia luminosa a LED mentre è in rotolo/pacchetto. 6) NON installare in ambiente infiammabile e assicurarsi che il luogo d'installazione sia ben ventilato. 7) NON avvolgere o coprire la striscia luminosa a LED con oggetti. 8) Una volta tagliata, la striscia luminosa a LED IP65 perde la sua classificazione IP. Per garantire e ripristinare il grado di protezione IP utilizzare la colla siliconica. 9) Utilizzare soltanto accessori approvati e rivolgersi ad un elettricista professionista per i lavori di installazione. 10) Non attivare l'alimentazione finché la striscia luminosa a LED non è stata installata correttamente. 11) Si prega di non utilizzare il prodotto se si riscontrano danni sulla striscia luminosa. 12) Non utilizzare per un periodo di tempo prolungato in un ambiente con temperatura superiore a 40°C. 13) Non pulire la striscia con solventi organici per evitare danni allo strato isolante. 14) Deve essere installata soltanto da un elettricista certificato.

## L'INSTALLAZIONE

Utilizzare solo alimentazione DC: 12/24V

Nel caso in cui la sezione sia più lunga di 10 metri, si consiglia di alimentare la striscia da entrambe le estremità. Quando si seleziona l'alimentazione appropriata, considerare l'energia elettrica consumata dalle strisce LED (consultare la scheda tecnica).

Durante l'installazione:

- Il filo rosso deve essere collegato al lato positivo (+) dell'alimentatore.
- Il filo nero deve essere collegato al lato negativo (-) dell'alimentatore.

## Collegamento delle strisce LED con la rete di alimentazione



## Collegamento delle strisce RGB LED con la rete di alimentazione e controller LED

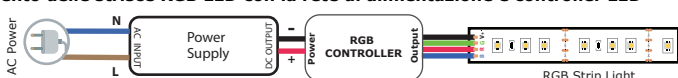

## Note:

- L'IP20 può essere utilizzata solo in ambienti chiusi.

In case of any query/issue with the product, please reach out to us at: support@v-tac.eu  
For More products range, inquiry please contact our distributor or nearest dealers. V-TAC EUROPE LTD. Bulgaria, Plovdiv 4000, bul.L.Karavelov 9B

## (EL) ΟΔΗΓΙΕΣ ΑΣΦΑΛΕΙΑΣ ΚΑΙ ΠΡΟΕΙΔΟΠΟΙΗΣΕΙΣ!

1) Βεβαιωθείτε ότι έχετε απενεργοποιήσει το ρεύμα πριν ξεκινήσετε την εγκατάσταση. 2) Κόψτε τη λωρίδα φωτισμού LED σύμφωνα με το διάγραμμα διακοπής που εμφανίζεται στις οδηγίες κοπής. Η κοπή έξω από τη σήμανση θα προκαλέσει ζημιά στο προϊόν. Κόψτε μόνο τη λωρίδα LED με τη διακεκομμένη σήμανση/ σήμανση ψαλιδιού. 3) Η λωρίδα φωτισμού LED δεν μπορεί να διπλωθεί ή να περιστραφεί κατά την εγκατάσταση. ΜΗΝ ενεργοποιείτε την τροφοδοσία ενώ η λωρίδα φωτισμού LED είναι σωστά συνδεδεμένη και εγκατεστημένη. 4) ΜΗΝ αγγίζετε / κόβετε τη λωρίδα φωτισμού LED ενώ η τροφοδοσία είναι αναμμένη. 5) ΜΗΝ συνδέετε τη λωρίδα φωτισμού LED στην παροχή ρεύματος ενώ είναι τυλιγμένη σε ρολό / συσκευασία. 6) ΜΗΝ εγκαθιστάτε σε νερό ή εύφλεκτη περιβάλλοντα και βεβαιωθείτε ότι αερίζεται καλά. 7) ΜΗΝ τυλίγετε ή καλύπτετε τη λωρίδα φωτισμού LED με οποιαδήποτε αντικείμενα. 8) Αφού κόψετε τη λωρίδα φωτισμού LED IP65, αυτή χάνει βαθμολογία περιβαλλοντικής προστασίας (βαθμολογία IP). Για να διασφαλίσετε και να επαναφέρετε την βαθμολογία προστασίας του περιβάλλοντος, χρησιμοποιήστε κόλλα σιλικόνης. 9) Χρησιμοποιήστε μόνο συγκεκριμένα αξεσουάρ και προσλάβετε έναν επαγγελματία ηλεκτρολόγο για τις εργασίες εγκατάστασης. 10) Μην ενεργοποιείτε την τροφοδοσία έως ότου η λωρίδα φωτισμού LED τοποθετηθεί και μονωθεί σωστά. 11) Μην χρησιμοποιείτε το προϊόν εάν εντοπιστεί ζημιά στη λωρίδα LED. 12) Μην το χρησιμοποιείτε για μεγάλο χρονικό διάστημα σε περιβάλλον με θερμοκρασία μεγαλύτερη από 40 βαθμούς Κελσίου. 13) Μην σκουπίζετε τη λωρίδα με οργανικό διαλύτη για να αποφύγετε ζημιές στο μονωτικό στρώμα. 14) Να εγκατασταθεί μόνο από πιστοποιημένο ηλεκτρολόγο.

## ΕΓΚΑΤΑΣΤΑΣΗ

- Χρησιμοποιήστε ηλεκτροδότηση μόνο με ευθύ ρεύμα: 12/24V
- Σε περίπτωση που το μήκος υπερβαίνει τα 10 μέτρα, συστήνουμε τη διμερή ηλεκτροδότηση της ταινίας.
- Κατά την επιλογή της δέουσας ηλεκτροδότησης, παρακαλούμε να λάβετε υπόψη το είδος του ηλεκτρικού ρεύματος που θα χρησιμοποιηθεί στις φωτοδιόδους (LED) ταινίες (παρακαλούμε να το ελέγξετε στα τεχνικά χαρακτηριστικά).

## Κατά την τοποθέτηση:

- Ο κόκκινος αγωγός πρέπει να συνδεθεί με τη θετική (+) πλευρά της συσκευής ηλεκτροδότησης.
- Ο μαύρος αγωγός πρέπει να συνδεθεί με την αρνητική (-) πλευρά της συσκευής ηλεκτροδότησης.

## Σύνδεση των φωτοδιόδων (LED) ταινιών με την ηλεκτροδότηση

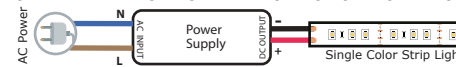

## Σύνδεση των φωτοδιόδων (RGB LED) ταινιών με την ηλεκτροδότηση και οδηγό ελεγκτή

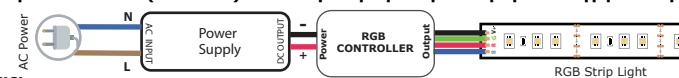

## Παρατηρήσεις:

- Η IP20 μπορεί να χρησιμοποιηθεί μόνο σε ανοιχτούς χώρους.

## (RO) INSTRUCȚIUNI PRIVIND SIGURANȚA ȘI AVERTIZĂRI!

1) Înainte să începeți instalarea, vă rugăm să vă asigurați că ați oprit alimentarea. 2) Realizați conectarea benzii LED de iluminat conform schemei de întrerupere, aceasta fiind dată în instrucțiunile alăturate pe care trebuie să le tăiați. Tăierea în afară marcatului va conduce la deteriorarea produsului. Tăiați numai pe linia benzii LED marcată, fiind desenat un foarfece. 3) Banda de iluminat cu LED nu poate fi îndoită sau răscutită în timpul executării montajului. NU conectați alimentarea până nu finalizați instalarea benzii de iluminat. 4) NU atingeți/Nu tăiați banda de iluminat cu LED dacă este conectată alimentarea. 5) NU conectați în sursa de alimentare banda de iluminat cu LED până este în rulou sau în ambalaj. 6) Nu instalați banda în apă sau într-un mediu inflamabil, asigurați-vă că mediul este bine ventilat. 7) Să NU înveliți și să NU acoperiți cu diferite obiecte banda de iluminat cu LED. 8) Dacă tăiați banda IP65, aceasta își va pierde capacitatea de protecție împotriva factorilor agresivi ai mediului, și de aceea, lipiți banda cu silicon. 9) Vă rugăm să folosiți numai accesorii aprobate și electrician autorizat pentru lucrările de montaj. 10) Nu conectați alimentarea până nu ați finalizat instalarea și izolarea în mod corespunzător. 11) NU folosiți produsul dacă ați constatat că banda prezintă defecte. 12) Acesta nu trebuie folosit pe o durată lungă într-un mediu cu o temperatură de peste 40°C. 13) Nu ștergeți banda cu solventi organici, ca să preveniți deteriorarea stratului de izolare. 14) A se instala numai de către un electrician autorizat.

## INSTALĂRII

- Folosiți numai alimentare cu curent continuu de: 12/24V
- Dacă secțiunea este mai lungă de 10 metri, recomandăm alimentarea benzii de ambele părți.
- Când alegeți alimentarea cu energie electrică, vă rugăm să luați în vedere curentul folosit la benzile cu diode de iluminat (LED) (vă rugăm să citiți specificația tehnică)

## În timpul instalării:

- Firul roșu trebuie legat la borna de (+) a dispozitivului de alimentare cu energie electrică.
- Firul negru trebuie legat la borna de (-) a dispozitivului de alimentare cu energie electrică.

## Conectați benzile LED la sursa de alimentare

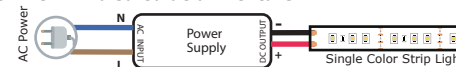

## Conectați benzile RGB LED la sursa de alimentare



## Observații:

- IP20 se poate folosi numai în încăperi închise.

In case of any query/issue with the product, please reach out to us at: support@v-tac.eu  
For More products range, inquiry please contact our distributor or nearest dealers. V-TAC EUROPE LTD. Bulgaria, Plovdiv 4000, bul.L.Karavelov 9B

## (SK) BEZPEČNOSTNÉ POKYNY A UPOZORNENIE!

1) Pred začatím inštalácie sa uistite, že ste vyplnili napájanie. 2) Orežte LED svetelný pásik podľa schémy uvedeného v pokynoch pre rezanie. Rezaním mimo označenia sa produkt poškodí. Vyrežte prosím iba tečkovou / nožnicovou značku na LED svetelnom pásiku. 3) Počas inštalácie nemožno LED svetelný pásik ohýbať ani krútiť. NEZAPÍNAJTE napájania, kým nebude LED svetelný pásik správne pripojený a nainštalovaný. 4) NEDOTÝKAJTE sa / nerežte LED svetelný pásik, ak je napájanie zapnuté. 5) NEPRIPAJAJTE LED svetelný pásik k zdroju napájania, keď je zrolovaný / zabalený. 6) NEINŠTALUJTE do vody alebo horľavého prostredia a uistite sa, že je dobre vetraný. 7) Nebáťte ani nezakrývajte LED svetelný pásik do ktorýchkoľvek predmetov. 8) Po rozrezaní LED svetelného pásiku IP65 stráca svoj stupeň ochrany životného prostredia (stupeň krytia IP). Ak chcete zabezpečiť obnoviť hodnotenie ochrany životného prostredia, použite silikónové lepidlo. 9) K montážnym prácam používajte iba schválené príslušenstvo a najmenej si profesionálneho elektrikára. 10) Nezapínajte napájanie, kým nie je LED svetelný pásik riadne nainštalovaný a izolovaný. 11) Nepoužívajte produkt, pokiaľ je na LED svetelnom pásiku zistené poškodenie. 12) Nepoužívajte dlho v prostredí s teplotou vyššou ako 40 °C. 13) Neutierajte pásiku organickým rozpúšťadlom, aby nedošlo k poškodeniu izolačnej vrstvy. 14) Inštaláciu smie vykonávať len kvalifikovaný elektrikár.

### Inštalácia

- Používajte len DC napájací zdroj: 12/24V
- V prípade, že je rez dlhší ako 10 metrov, odporúčame napájať opasok z oboch koncov
- Pri výbere vhodného napájacieho zdroja vezmite prosím do úvahy elektrickú energiu spotrebovanú LED pásy (prečítajte si technické špecifikácie)

### Počas inštalácie:

- Červený vodič sa pripája k kladné (+) strane napájacieho zdroja.
- Čierny vodič sa pripája k zápornej (-) strane napájacieho zdroja.

### Zapojenie LED pásiku do napájacieho zdroja



### Zapojenie RGB LED pásiku do napájacieho zdroja a LED kontroléru



### Poznámky

- IP20 možno použiť iba vo vnútornom prostredí.

## (RU) ИНСТРУКЦИИ ПО ТЕХНИКЕ БЕЗОПАСНОСТИ И ПРЕДУПРЕЖДЕНИЯ!

1) Пожалуйста, убедитесь, что вы отключили питание перед началом установки. 2) Пожалуйста, срежьте светодиодную осветительную ленту в соответствии со схемой отрыва, показанной в инструкциях по резке. Резка вне маркировки приведет к повреждению продукта. Просьба срезать только по отмеченной пунктиром / ножницами маркировке светодиодной осветительной ленты. 3) Светодиодную осветительную ленту нельзя складывать или скручивать во время установки. НЕ включайте питание до тех пор, пока светодиодная подсветка не будет должным образом подключена и установлена. 4) НЕ прикасайтесь / НЕ срежьте светодиодную осветительную ленту при включенном питании. 5) НЕ включайте в питание светодиодную осветительную ленту, пока она свернута в рулон / находится в упаковке. 6) НЕ устанавливайте в воде или в легковоспламеняющейся среде, кроме того убедитесь, что она хорошо вентилируется. 7) НЕ обертывайте или НЕ покрывайте светодиодную осветительную ленту любыми предметами. 8) После того, как вы отрезали светодиодную осветительную ленту IP65, она теряет свой рейтинг защиты от воздействия окружающей среды (IP рейтинг). Чтобы гарантировать и восстановить рейтинг защиты от воздействия окружающей среды, пожалуйста, используйте силиконовый клей. 9) Просьба, использовать только одобренные аксессуары и наймите профессионального электрика для монтажных работ. 10) НЕ включайте электропитание до тех пор, пока светодиодная лента не будет должным образом установлена и изолирована. 11) Пожалуйста, НЕ используйте продукт, если на светодиодной ленте выявлены повреждения. 12) НЕ используйте в течение длительного периода времени в среде с температурой выше 40 градусов по Цельсию. 13) НЕ протирайте ленту органическим растворителем, чтобы избежать повреждения изоляционного слоя. 14) Установка производится только сертифицированным электриком

### Монтаж

- Используйте только источник питания постоянного тока: 12/24V
- Если длина секции превышает 10 метров, рекомендуется питание с обоих концов.
- При выборе подходящего источника питания, пожалуйста, примите во внимание потребляемую светодиодами (LED) лентами электрическую мощность (прочтите технические спецификации)

### Во время монтажа:

- Красный провод подключается к плюсу (+) источника питания.
- Черный провод подключается к минусу (-) источника питания.

### Подключение светодиодной (LED) ленты к источнику питания

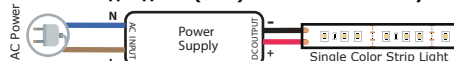

### Подключение RGB светодиодной (LED) ленты к источнику питания и светодиодному (LED) контроллеру



### Примечания

- IP20 можно использовать только в закрытом помещении.

In case of any query/issue with the product, please reach out to us at: support@v-tac.eu  
For More products range, inquiry please contact our distributor or nearest dealers. V-TAC EUROPE LTD. Bulgaria, Plovdiv 4000, bul.L.Karavelov 9B

## (LT) SAUGOS INSTRUKCIJA IR ĮSPĖJIMAI!

1) Prieš pradėdami diegimą, būtina išjungti maitinimą. 2) Pjaustykite LED juostelės šviesą pagal plovimą, kaip parodyta pjovimo instrukcijoje. Pjovimas už žymėjimo ribų sugadins gaminį. Prašome iškirpti tik ant taškino / žirklinio žymėjimo ant LED juostelės šviesos. 3) Diegimo metu LED juostos šviesos negalima sulaukstyti ar susukti. NEGALIMA įjungti maitinimo, kol LED juostelės lemputė nėra tinkamai prijungta ir gerai įdiegta. 4) Nelieskite / nepjaustykite LED juostelės šviesos, kai maitinimas įjungtas. 5) NEGALITE maitinti LED juostos šviesos, esančios ritinyje / pakuotėje. 6) NENAUDOKITE vandens ar degios aplinkos ir įsitinkite, kad gerai vėdinama. 7) NEBEKINKITE ir neuždenkite LED juostelės šviesos jokiais daiktais. 8) Nupjovus IP65 LED juostelės šviesą, ji praranda savo IP reitingą. Norėdami užtikrinti ir atgauti IP reitingą, naudokite silikoniinius kljusus. 9) Montavimo darbams naudokite tik patvirtintus priedus ir pasitelkite profesionalų elektriką. 10) Nejunkite maitinimo, kol apšvietimo juosta nebus tinkamai pritvirtinta. 11) Nenaudokite gaminio, jei ant žibinto žibinto yra kokių nors pažeidimų. 12) Ilgą laiką nenaudojama aplinka, kurios temperatūra viršija 40° C. 13) Nenuvalykite juostos organiniu tirpikliu, kad nepažeistumėte izoliacinio sluoksnio. 14) Montuoti gali tik sertifikuotas elektrikas

### MONTAVIMAS

- Naudokitės tik nuolatinės srovės maitinimo šaltiniu: 12/24V
- Jei atkarpa ilgesnė nei 10 m, rekomenduojame abu juostos galus prijungti prie maitinimo šaltinio.
- Renkantis atitinkamą maitinimo šaltinį, prašome atsižvelgti į LED juostų suvartojamą elektros energiją (žr. techninių duomenų lapą).

### Montuojant:

- raudonas laidas turi būti prijungtas prie teigiamo (+) maitinimo šaltinio poliaus;
- juodas laidas turi būti prijungtas prie neigiamo (-) maitinimo šaltinio poliaus.

### LED juostos sujungimas su maitinimo šaltiniu

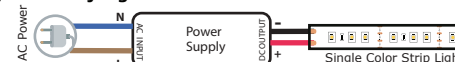

### RGB LED juostos sujungimas su maitinimo šaltiniu ir LED valdikliu



### Pastabos

- IP20 galima naudoti tik viduje

## (EE) OHUTUSJUHEND JA HOIATUSED!

1) Enne installimise alustamist lülitage seade kindlasti välja. 2) Palun lõigake LED-riba valgus vastavalt lõikamisele, nagu on näidatud lõikamisjuhendis. Märgist väljapoole lõikamine kahjustab toodet. Lõigake palun ainult LED-ribavalgusti punktiir / käärimärgistus. 3) LED-ribavalgust ei saa paigaldamise ajal kokku klappida ega keerata. ÄRGE lülitage toide sisse enne, kui LED-ribavalgusti on korralikult ühendatud ja hästi paigaldatud. 4) ÄRGE puudutage / lõigake LED-ribavalgust, kui toide on sisse lülitatud. 5) ÄRGE toite LED-ribavalgustit rullis / pakendis. 6) ÄRGE paigaldage vette ega tuleohtlikku keskkonda ja veenduge, et see oleks hästi ventileeritud. 7) ÄRGE mähkige ega katke LED-riba valgust esemetega. 8) Kui IP65 LED-ribavalgusti on lõigatud, kaotab see oma IP-reitingu. IP-kategooria tagamiseks ja taastamiseks kasutage silikoonliimi. 9) Kasutage paigaldustöödeks ainult heakskiidetud lisaseadmeid ja paluge professionaalse elektrikui. 10) Ärge lülitage toiteallikat sisse enne, kui valgustusriba on korralikult paigaldatud. 11) Ärge kasutage toodet, kui ribavalgustil on kahjustusi. 12) Pikema aja vältel ei tohi kasutada keskkonda, mille temperatuur ületab 40° C. 13) Ärge pühkige riba orgaanilise lahustiga, et vältida isolatsiooni kahjustamist. 14) Paigaldada tohib ainult sertifitseeritud elektrik

### Paigaldamine

- Kasutage ainult DC: 12/24V toiteallikat
- Kui sektsioon on pikem kui 10m, soovitage ribad ühendada toiteallikaga mõlemalt poolt
- Sobiva toiteallika valimisel võtke arvesse LED-ribade energiatarvet (palun kontrollige tehniliste andmete lehte)

### Paigaldamise ajal:

- Punane juhe tuleb ühendada toiteallika plusspoolega (+).
- Must juhe tuleb ühendada toiteallika miinuspoolega (-).

### LED-riba ühendamine toiteallikaga

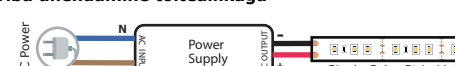

### RGB LED-riba ühendamine toiteallika ja LED-kontrolleriga



### Märkused:

- IP20 võib kasutada ainult siseruumides

In case of any query/issue with the product, please reach out to us at: support@v-tac.eu  
For More products range, inquiry please contact our distributor or nearest dealers. V-TAC EUROPE LTD. Bulgaria, Plovdiv 4000, bul.L.Karavelov 9B

## (BA) UPUTSTVA SIGURNOSTI I UPOZORENJA!

1) Prije montaže, molimo Vas, prvo provjerite dali ste isključili iz struje. 2) Molimo Vas, izrežite LED svjetlosnu traku prema dijagramu, koji prikazuje prekid, navedenom u uputstvu za rezanje trake. Rezanje svjetlosne traje izvan oznake može dovesti do oštećenja proizvoda. Odrežite traku samo na oznaci sa tačkama / makazama na LED svjetlosnoj traci 3) LED svjetlosna traka se ne smije preklapati ili uvijati tokom montaže. NEMOJTE uključivati u struju, sve dok LED svjetlosna traka nije pravilno spojena i montirana. 4) NEMOJTE dodirivati / rezati LED svjetlosnu traku dok je uključena u struju. 5) NEMOJTE uključivati LED svjetlosnu traku u struju je namotana na kolut / u paketu. 6) NEMOJTE montirati u vodi ili u zapaljivom okruženju i vodite brigu da je prostorija dobro provjetrena. 7) NEMOJTE omotavati i pokrivati LED svjetlosnu traku bilo kakvim predmetima. 8) Nakon što odrežete LED svjetlosnu traku IP65, ista gubi svoj nivo koji je definisan za zaštitu okoliša (IP rating). Da biste osigurali i vratili nivo, koji je potreban za zaštitu okoliša, molimo Vas, upotrijebite silikonsko ljepilo. 9) Molimo Vas, koristite samo odobrenu dodatnu opremu i angažujte stručnog električara za poslove montaže. 10) Nemojte uključivati u struju sve dok LED svjetlosna traka nije pravilno montirana i izolovana. 11) Molimo Vas, nemojte koristiti ovaj proizvod ako ustanovite bilo kakva oštećenja na LED svjetlosnoj traci. 12) Nemojte koristiti duže vremena u okruženju s temperaturom većom od 40°C. 13) Nemojte brisati traku organskim otapalom, da ne biste oštetili izolacijski sloj. 14) Montažu izvodite samo stručni električar.

## MONTAŽE

- Koristite jedino napajanje sa pravom strujom: 12/24V
- Ukoliko je sekcija duža od 10 metara preporučujemo napajanje trake sa obje strane.
- Prilikom izbora odgovarajućeg napajanja, uzmite u obzir električnu energiju koju koriste LED trake (molimo pogledajte tehničke specifikacije).

## Za vrijeme montaže:

- Crveni kabl treba priključiti na pozitivnu (+) stranu uređaja napajanja.
- Crni kabl treba priključiti na negativnu (-) stranu uređaja napajanja.

## Povezivanje LED traka sa napajanjem



## Povezivanje RGB LED traka sa napajanjem i LED kontroler



## Primjedbe:

- IP20 se može koristiti samo na zatvorenom.

## (CZ) BEZPEČNOSTNÍ POKYNY A UPOZORNĚNÍ!

1) Před zahájením instalace se ujistěte, že jste vypnuli napájení. 2) Oříznete LED světelný pásek podle schématu uvedeného v pokynech pro řezání. Řezání mimo označení se produkt poškodí. Vyříznete prosím pouze tečkovanou / nůžkovou značku na LED světelném pásku. 3) Během instalace nelze LED světelný pásek ohýbat ani kroucovat. NEZAPÍNEJTE napájení, dokud nebude LED světelný pásek správně připojen a nainstalován. 4) NEDOTÝKJTE se / neřežte LED světelný pásek, pokud je napájení zapnuto. 5) NEZAPOJUJTE LED světelný pásek k napájecímu zdroji, když je srolovaný / zabalený. 6) NEINSTALUJTE do vody nebo hořlavého prostředí a ujistěte se, že je dobře větraný. 7) NEBALTE ani nezakrývejte LED světelný pásek do kterýchkoliv předmětů. 8) Po rozříznutí LED světelného pásku IP65 ztrácí svůj stupeň ochrany životního prostředí (stupeň krytí IP). Chcete-li zajistit a obnovit hodnocení ochrany životního prostředí, použijte silikonové lepidlo. 9) K montážním pracím používejte pouze schválené příslušenství a najměte si profesionálního elektrikáře. 10) Nezapínejte napájení, dokud není LED světelný pásek řádně nainstalován a izolován. 11) Nepoužívejte produkt, pokud je na LED světelném pásku zjištěno poškození. 12) Nepoužívejte po delší dobu v prostředí s teplotou vyšší než 40°C. 13) Neotírejte pásku organickým rozpouštědlem, aby nedošlo k poškození izolační vrstvy. 14) Instalaci smí provádět pouze kvalifikovaný elektrikář.

## INSTALACE

- Použijte pouze DC napájecí zdroj: 12/24V
- V případě, že je řez delší než 10 metrů, doporučujeme napájet pásek z obou konců
- Při výběru vhodného napájecího zdroje vezměte prosím v úvahu elektrickou energii spotřebovanou LED pásy (přečtěte si technické specifikace)

## Během instalace:

- Červený vodič se připojuje k kladné (+) straně napájecího zdroje.
- Černý vodič se připojuje k záporné (-) straně napájecího zdroje.

## Zapojení LED pásku do napájecího zdroje



## Zapojení RGB LED pásku do napájecího zdroje a LED kontroléru



## Poznámky

- IP20 lze použít pouze ve vnitřním prostředí.

In case of any query/issue with the product, please reach out to us at: support@v-tac.eu  
For More products range, inquiry please contact our distributor or nearest dealers. V-TAC EUROPE LTD. Bulgaria, Plovdiv 4000, bul.L.Karavelov 9B

## (SL) VARNOSTNA NAVODILA IN OPOZORILA

1) Pred začetkom namestitve izključite napajanje. 2) Prosimo prerežite LED trak v skladu s shemo za prekinjanje, kot je prikazano v navodilih za rezanje. Rezanje zunaj označenih mest lahko poškoduje izdelek. Prosimo, odrežite samo pikčasto / škarjasto oznako na LED tračni luči. 3) LED svetlobnega traka ni mogoče zložiti ali zviti med namestitvijo. NE vklaplajate napajanja, dokler LED trak ni pravilno nameščen. 4) Med napajanjem se NE dotikajte / NE režite lučke LED traku. 5) LED traku NE napajajte v zvitku / embalaži. 6) NE nameščajte v vodi ali vnetljivem okolju in poskrbite za dobro prezračevanje. 7) LED trakov NE zavijajte ali pokrivajte s predmeti. 8) Če je IP65 LED tračna luč prerezana, izgubi svojo IP kategorijo vpliva na okolje. Za zagotovitev in ponovno vzpostavitev IP kategorije uporabite silikonsko lepilo. 9) Za namestitvena dela uporabljajte samo odobreno dodatno opremo ter pokličite poklicnega električarja. 10) Ne vklaplajate napajanja, dokler svetlobni trak ni pravilno nameščen. 11) Ne uporabljajte izdelka, če je na traku ugotovljena kakršna koli poškodba. 12) V okolju s temperaturo nad 40 ° C izdelka ne smete uporabljati dlje časa. 13) Ne čistite traku z organskim topilom, da ne bi prišlo do poškodb izolacijskega sloja. 14) Namestitev lahko izpelje samo pooblaščen električar.

## NAMESTITEV

- Uporabljajte samo napajalnik DC: 12/24V
- V primerih, ko je sekcija daljša od 10 m, priporočamo, da uporabljate napajanje traku
- Ob izbiri ustreznega napajalnika, prosimo upoštevajte električno moč, ki jo porabijo LED trakovi (prosimo preverite listino s tehničnimi podatki)

## Med namestitvijo:

- Rdečo žico priključite na pozitivno (+) stran napajalne enote.
- Črno žico priključite na negativno (-) stran napajalne enote.

## Povezovanje LED traku z napajanjem



## Povezovanje RGB LED traku z napajanjem in LED krmilnikom



## Pripombe

- IP20 se lahko uporablja samo v zaprtih prostorih

## (LV) DROŠĪBAS INSTRUKCIJA UN BRĪDINĀJUMI!

1) Pirms instalēšanas, lūdzu, izslēdziet strāvu. 2) Lūdzu, sagrieziet LED sloksnes gaismu atbilstoši griešanai, kā parādīts griešanas instrukcijās. Izgriežot ārpus marķējuma, produkts tiks sabojāts. Lūdzu, sagrieziet tikai uz punktveida / šķērveida marķējuma uz LED sloksnes gaismas. 3) Instalēšanas laikā LED sloksnes gaismu nevar salocīt vai savīt. NESLĒDZIET strāvu, kamēr LED sloksnes gaisma nav pareizi pievienota un labi uzstādīta. 4) NELIETOJIET / nesagrieziet LED sloksnes gaismu, kad ir ieslēgta barošana. 5) NEDRĪKST darbināt LED sloksnes gaismu rullī / iepakojumā. 6) NEDRĪKST uzstādīt ūdeni vai viegli uzliesmojošā vidē un pārlicināties, ka tā ir labi vēdināta. 7) NELIETOJIET vai neaizsedziet LED sloksnes gaismu ar priekšmetiem. 8) Kad IP65 LED sloksnes gaisma ir sagriezta, tā zaudē savu IP vērtējumu. Lai nodrošinātu un atgūtu IP vērtējumu, lūdzu, izmantojiet silikona līmi. 9) Lūdzu, uzstādīšanas darbiem izmantojiet tikai apstiprinātus piederumus un profesionālu elektriķi. 10) Neieslēdziet strāvas padevi, kamēr apgaismojuma josla nav pareizi uzstādīta. 11) Lūdzu, nelietojiet izstrādājumu, ja stiepu gaismā ir kādi bojājumi. 12) Nelietot ilgu laiku ir vide, kurās temperatūra pārsniedz 40° C. 13) Neslaukiet sloksni ar organisko šķīdinātāju, lai nesabojātu izolācijas slāni. 14) Instalāciju drīkst veikt tikai sertificēts elektriķis

## UZSTĀDĪŠANA

- Izmantojiet tikai DC: 12/24V barošanas avotu
- Gadījumā, ja sekcija ir garāka par 10m, mēs iesakām pieslēgt sloksnes strāvu no abām pusēm
- Izvēloties piemērotu barošanas avotu, lūdzu, ņemiet vērā LED sloksņu patērieto elektroenerģiju (lūdzu, pārbaudiet tehnisko datu lapu)

## Instalēšanas laikā:

- sarkanajam vadam jābūt savienotam ar barošanas bloka pozitīvo (+) pusi.
- Melnais vads jāpievieno barošanas bloka negatīvajā (-) pusē.

## LED sloksnes pievienošana ar barošanas avotu

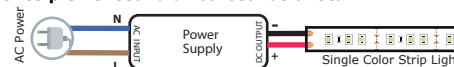

## RGB LED sloksnes pievienošana ar barošanas avotu un LED kontrolieri



## Piezīmes

- IP20 var izmantot tikai telpās

In case of any query/issue with the product, please reach out to us at: support@v-tac.eu  
For More products range, inquiry please contact our distributor or nearest dealers. V-TAC EUROPE LTD. Bulgaria, Plovdiv 4000, bul.L.Karavelov 9B

### (UA) ІНСТРУКЦІЇ З ТЕХНІКИ БЕЗПЕКИ ТА ПОПЕРЕДЖЕННЯ!

1) Переконайтеся, будь ласка, що ви відключили живлення перед початком установки. 2) Просимо зріжте світлодіодну освітлювальну стрічку відповідно до схеми відриву, показаної в інструкціях з різання. Різання за межами маркування призведе до пошкодження продукту. Просимо зрізати тільки по зазначеному пунктиром / ножицями маркуванню світлодіодної освітлювальної стрічки 3) Світлодіодну освітлювальну стрічку не можна складати або скручувати під час установки. НЕ вмикайте живлення до тих пір, поки світлодіодна освітлювальна стрічка не буде належним чином підключена і встановлена. 4) НЕ торкайтеся / не зрізайте світлодіодну освітлювальну стрічку при включеному живленні. 5) НЕ включайте в живлення світлодіодну освітлювальну стрічку, поки вона згорнута на ролон / знаходиться в упаковці. 6) НЕ встановлюйте у воді або в легкозаймистому середовищі, крім того переконайтеся, що є хороша вентиляція. 7) НЕ обгортайте або не покривайте світлодіодну освітлювальну стрічку будь-якими предметами. 8) Після того, як ви відрізали світлодіодну освітлювальну стрічку IP65, вона втрачає свій рейтинг захисту від впливу навколишнього середовища (IP рейтинг). Щоб гарантувати і відновити рейтинг захисту від впливу навколишнього середовища, використовуйте, будь ласка, силіконовий клей. 9) Просимо використовувати тільки схвалені аксесуари, найміть, будь ласка, професійного електрика для монтажних робіт. 10) НЕ вмикайте електроживлення, доки світлодіодна освітлювальна стрічка не буде належним чином встановлена та ізольована. 11) НЕ використовуйте, будь ласка, продукт, якщо на світлодіодній стрічці виявлено пошкодження. 12) НЕ використовуйте протягом тривалого періоду часу в середовищі з температурою вище 40 градусів за Цельсієм. 13) НЕ протирайте стрічку органічним розчинником, щоб уникнути пошкодження ізоляційного шару. 14) Установка має бути виконана лише сертифікованим електриком

### МОНТАЖ

- Використовуйте тільки джерело живлення постійного струму: 12/24V
- Якщо довжина секції перевищує 10 метрів, рекомендується живлення електроенергією з обох кінців.
- При виборі відповідного джерела живлення, будь ласка, візьміть до уваги споживану світлодіодними (LED) стрічками електричну потужність (уважно прочитайте технічні специфікації)

### Під час монтажу:

- Червоний дрот підключається до плюса (+) джерела живлення.
- Чорний дрот підключається до мінуса (-) джерела живлення.

### Підключення світлодіодної (LED) стрічки до джерела живлення



### Підключення RGB світлодіодної (LED) стрічки до джерела живлення і світлодіодного (LED) контролера



### Примітки

- IP20 може експлуатуватися тільки у закритому приміщенні.

### (NL) VEILIGHEIDINSTRUCTIES EN WAARSCHUWINGEN!

1) Zorg ervoor dat de stroom uit is voordat u met de installatie begint. 2) Knip de LED- strip door volgens het knipschema dat in de snij- instructies is aangegeven. Als u buiten de markering snijdt, wordt het product beschadigd. Snij alleen op de stippelijijn/ schaar- markering op de LED- strip. 3) De LED- strip mag tijdens de installatie niet worden gevouwen of gedraaid. Schakel de stroom NIET in voordat de LED- strip correct is aangesloten en goed is geïnstalleerd. 4) Raak NIET aan/knip NIET de LED- strip wanneer de stroom is ingeschakeld. 5) De LED- strip niet op de stroom aansluiten wanneer hij opgerold is/in de verpakking zit. 6) NIET in water of in een ontvlambare omgeving installeren. Zorg ervoor, dat de omgeving goed ventilerd is. 7) Wikkel NIET en bedek NIET met voorwerpen de LED- strip. 8) Zodra de IP65 LED strip is afgesneden, verliest hij zijn Internationale Beschermingswaarde (International Protection Rating). Gebruik de siliconenlijm om de Internationale Beschermingswaarde te garanderen en terug te krijgen. 9) Gebruik alleen goedgekeurde accessoires en laat een professionele elektricien de installatiewerkzaamheden uitvoeren. 10) Schakel de stroom pas in als de verlichtingsstrip correct is geïnstalleerd. 11) Gebruik het product niet als er schade aan de strip zijn aangetroffen. 12) Niet gedurende lange tijd gebruiken als de temperatuur van de omgeving hoger dan 40° C is. 13) Veeg de strip niet af met organisch oplosmiddel om schade aan de isolatielaag te voorkomen. 14) Laat alleen een gecertificeerde elektricien de installatie uitvoeren.

### INSTALLATIE

- Gebruik alleen DC-stroombron: 12/24V
- In het geval dat de sectie langer dan 10 meter is, is het raadzaam om de strip aan beide uiteinden met de stroombron te verbinden
- Bij het kiezen van de juiste stroombron houd rekening met het elektrische vermogen dat wordt verbruikt door LED-strips (raadpleeg de technische specificaties)

### Tijdens de installatie:

- De rode draad moet op de positieve (+) zijde van de stroombron worden aangesloten.
- De zwarte draad moet op de negatieve (-) zijde van de stroombron worden aangesloten.

### Aansluiting van de LED-strip aan de stroombron.



### Aansluiting van de RGB-LED-strip aan de stroombron en de LED-controller



### Opmerkingen

- IP20 kan alleen binnenshuis worden gebruikt.

In case of any query/issue with the product, please reach out to us at: support@v-tac.eu  
For More products range, inquiry please contact our distributor or nearest dealers. V-TAC EUROPE LTD. Bulgaria, Plovdiv 4000, bul.L.Karavelov 9B

### (DA) SIKKERHEDSINSTRUKTIONER OG ADVARSLER!

1) Sørg for at slukke for strømmen, inden du starter installationen. 2) Skær venligst LED Strip Light i henhold til skæringen som vist i skærevejledningen. Skæring uden for markeringen vil beskadige produktet. Klip kun på den stiplede / saksemærkning på LED Strip Light. 3) LED Strip Light kan ikke foldes eller vrides under installationen. TÆND IKKE for strømmen, før LED Strip Light er tilsluttet korrekt og velinstalleret. 4) Rør ved / skær IKKE LED-striplyset, når strømmen er tændt. 5) Tænd IKKE for LED Strip Strip Light i rulle / pakke. 6) Installer IKKE i vand eller brandfarlige omgivelser, og sørg for, at der er god ventilation. 7) LED Strip Strip Light må ikke pakkes ind eller dækkes med genstande. 8) Når IP65 LED Strip Light er klippet, mister det sin IP-klassificering. Brug silikone lim for at sikre og genvinde IP-klassificeringen. 9) Brug kun godkendt tilbehør, og tilkald professionel elektriker til installationsarbejde. 10) Tænd ikke for strømforsyningen, før lysstrømmen er installeret korrekt. 11) Brug ikke produktet, hvis der findes skader på striplight. 12) Et miljø med temperatur over 40° C må ikke bruges i en lang periode 13) Tør ikke strømmen af med organisk opløsningsmiddel for at undgå beskadigelse af isoleringslaget. 14) Installer kun af certificeret elektriker

### INSTALLATION

- Brug som strømforsyning kun jævnstrøm: 12/24V
- I tilfælde hvor sektionen er længere end 10M, anbefales at tilslutte båndet til strømforsyning fra begge ender
- Vær opmærksom på LED-båndets strømforbrug når du vælger en passende strømforsyning (tjek venligst det tekniske datablad)

### Under installationen:

- Den røde ledning skal tilsluttes den positive (+) side af strømforsyningen.
- Den sorte ledning skal tilsluttes den negative (-) side af strømforsyningen.

### LED-båndets tilslutning til strømforsyning

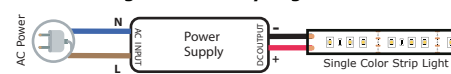

### RGB LED-båndets tilslutning til strømforsyning og LED-controller



### Bemærkninger

- IP20 kan kun bruges indendørs

(AR) تونيليات السلامة والاحتياطات!

1) يحرص على إيقاف التيار الكهربائي قبل البدء في التركيب. 2) يجب تقليم شريط إضاءة LED وفقاً لخط التقليم الموضح في التعليمات. تقليم الشريط خارج الخط المخطط / علامة القص سيشكل تلف المنتج. يجب تقليم الشريط فقط على الخط المخطط / علامة القص على شريط الإضاءة. 3) لا يجب ثني أو لف شريط الإضاءة أثناء التركيب. يجب تشغيل شريط الإضاءة فقط بعد توصيله بشكل صحيح وبنجاح. 4) لا يجب لمس أو تقليم الشريط عند تشغيله. 5) يجب تشغيل شريط الإضاءة فقط بعد تثبيته بشكل صحيح في مكانه. 6) يجب تشغيل شريط الإضاءة فقط في بيئة جيدة التهوية. 7) يجب تشغيل شريط الإضاءة فقط في بيئة جيدة التهوية. 8) يجب تشغيل شريط الإضاءة فقط في بيئة جيدة التهوية. 9) يجب تشغيل شريط الإضاءة فقط في بيئة جيدة التهوية. 10) يجب تشغيل شريط الإضاءة فقط في بيئة جيدة التهوية. 11) يجب تشغيل شريط الإضاءة فقط في بيئة جيدة التهوية. 12) يجب تشغيل شريط الإضاءة فقط في بيئة جيدة التهوية. 13) يجب تشغيل شريط الإضاءة فقط في بيئة جيدة التهوية. 14) يجب تشغيل شريط الإضاءة فقط في بيئة جيدة التهوية.

### التثبيت

- استخدم فقط مصدر طاقة DC: 12/24V
- في حالة أن القسم أطول من 10 أمتار، يُنصح بتوصيل الشريط بمصدر طاقة من كلا الطرفين
- يُمنع تشغيل الشريط في بيئات رطبة أو في بيئات تحتوي على بخار أو في بيئات تحتوي على مواد قابلة للاشتعال

### أثناء التثبيت:

- يجب توصيل السلك الأحمر مع الطرف الموجب (+) من المصدر الكهربائي.
- يجب توصيل السلك الأسود مع الطرف السالب (-) من المصدر الكهربائي.

### توصيل شريط إضاءة LED

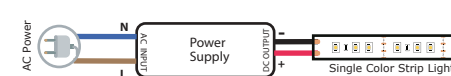

### توصيل شريط إضاءة RGB LED بمصدر الطاقة ووحدة التحكم

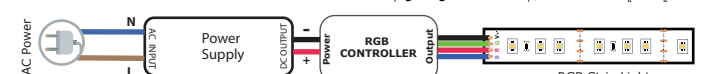

### ملاحظات

- IP20 يمكن استخدامه فقط في الأماكن المغلقة.

In case of any query/issue with the product, please reach out to us at: support@v-tac.eu  
For More products range, inquiry please contact our distributor or nearest dealers. V-TAC EUROPE LTD. Bulgaria, Plovdiv 4000, bul.L.Karavelov 9B

## CUTTING INSTRUCTIONS

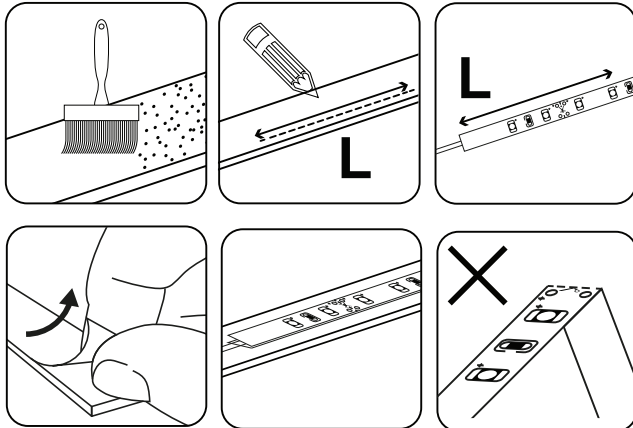

## CUTTING INSTRUCTIONS

**NOTE:** Cutting outside the marking will damage the product. Please cut only on the dotted/scissor marking on the LED Strip light.

**IMPORTANT:** When cutting IP65 Striplight, it will lose its IP protection. Please ensure to use Silicone Glue on the end of the striplight to ensure the IP Protection is retained

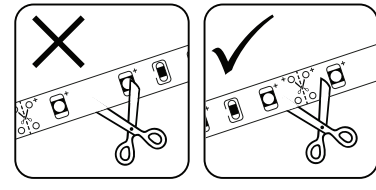

## PARALLEL CONNECTION

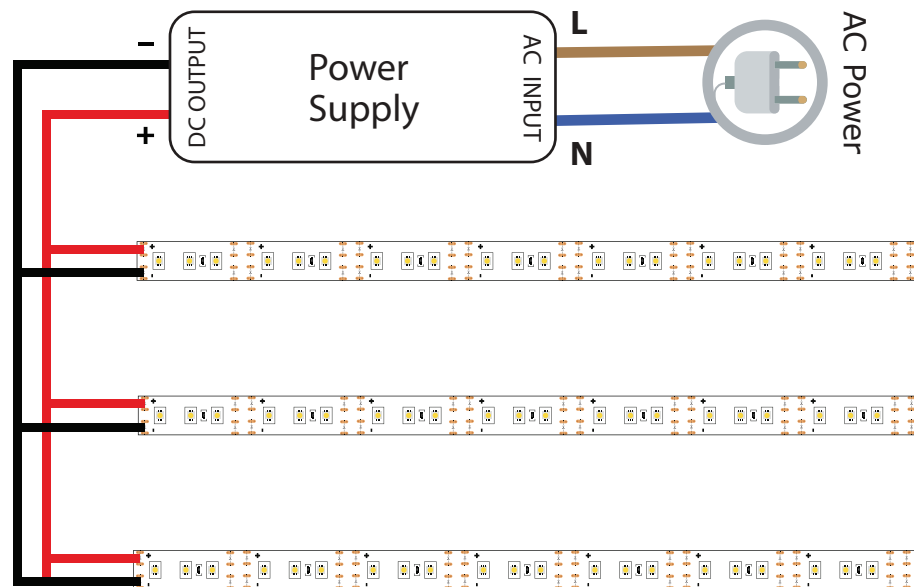

In case of any query/issue with the product, please reach out to us at: [support@v-tac.eu](mailto:support@v-tac.eu)  
For More products range, inquiry please contact our distributor or nearest dealers. V-TAC EUROPE LTD. Bulgaria, Plovdiv 4000, bul.L.Karavelow 9B

## POWERING STRIPLIGHT FROM BOTH THE ENDS [SERIES CONNECTION]

**NOTE:** In case when section is longer than 10M, we recommend to power strips from both ends

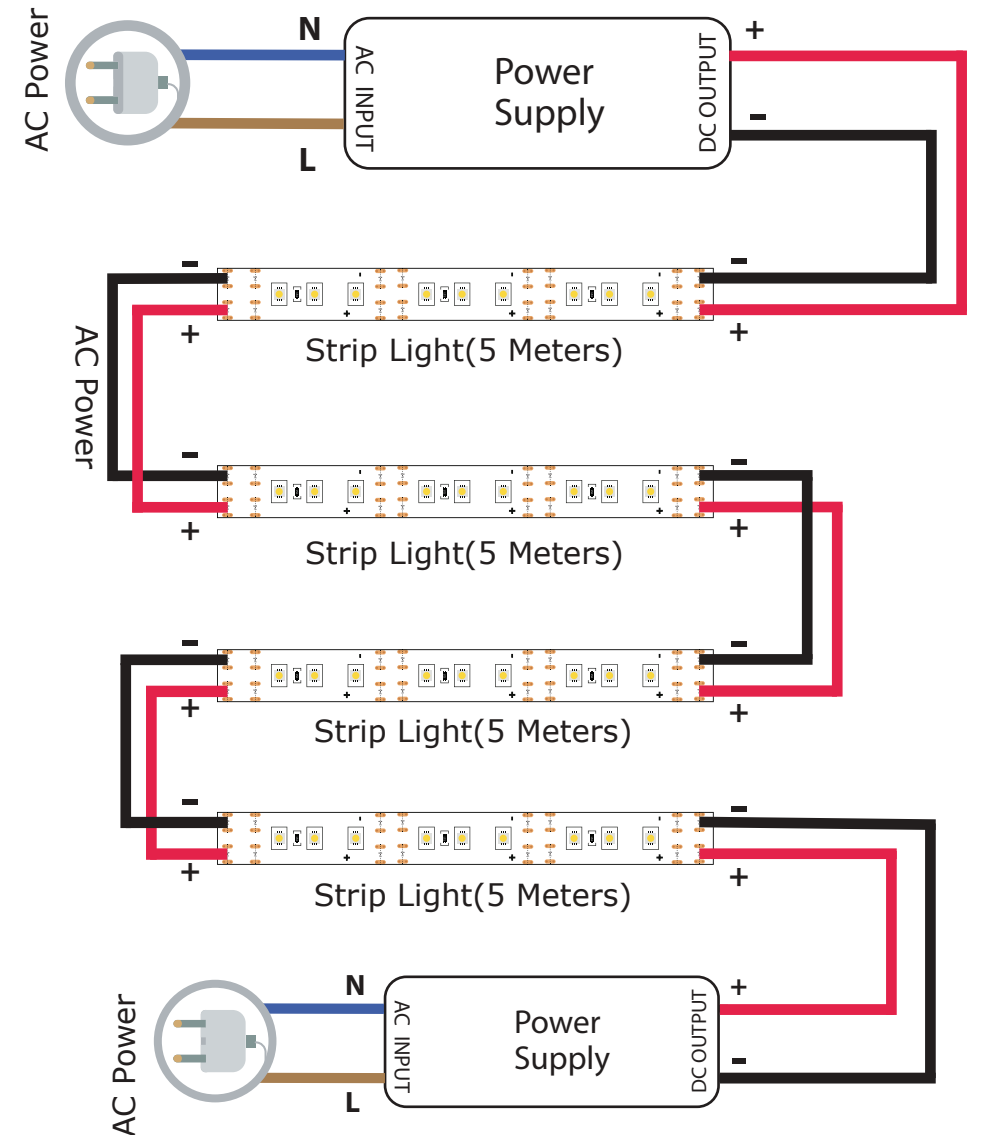

In case of any query/issue with the product, please reach out to us at: [support@v-tac.eu](mailto:support@v-tac.eu)  
For More products range, inquiry please contact our distributor or nearest dealers. V-TAC EUROPE LTD. Bulgaria, Plovdiv 4000, bul.L.Karavelow 9B