

Marzo 2024 V1.4



IT - EN

Catalogo prodotti

Product catalogue



zeeze

DESIGNED AND PRODUCED IN ITALY 

Pionieri nella trasformazione energetica, ci impegniamo a guidare l'innovazione nella ricarica dei veicoli elettrici, alimentando un futuro sostenibile per tutti.

Pioneers in energy transformation, we are committed to driving innovation in electric vehicle charging, powering a sustainable future for all.

Choose. Charge. Change.

Indice

Summary

Features Funzionalità



pg. 9

Dazebox Home



pg. 18

Dazebox Share



pg. 22

Dazebox C



pg. 26

Accessories Accessori

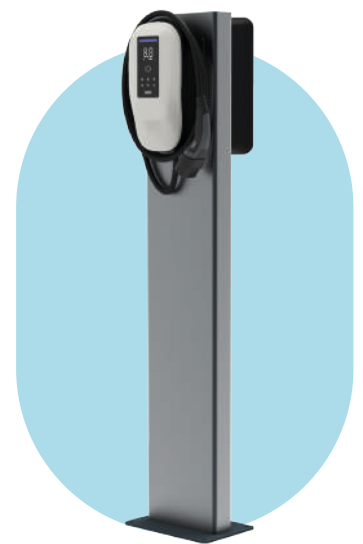

pg. 30

Winners of the EU
call for proposals

Horizon 2020



2022

**Daze
Ibérica**

First branch
opened in Europe

+22k

of Dazebox sales

98.1%

of orders fulfilled within
48 hours

2019

First Dazebox
sold



Foundation

**20
16**

Headquarter
in **Italy**

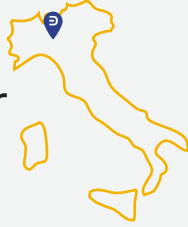

+30

Engineers in the
research and development
department

4 locations

Italy, Spain, France and Poland

18 markets

We sell throughout Europe



Salut!



Hallo!



Hi!

upcoming



Designed
and produced
in Italy

Assistenza clienti

Customer support

Daze offre un servizio di assistenza tecnica e di consulenza per ricevere informazioni sui prodotti, sia in fase **pre** che **post-vendita**. Potrai contare sull'esperienza dei nostri **tecnici** per individuare il prodotto più adatto alle tue esigenze e richiedere supporto in caso di necessità.

Daze offers a technical support and consulting service to receive information about products, both pre and post-sale. You can rely on the experience of our technicians to identify the product that best suits your needs and request support if necessary.

4 ore

è il tempo medio per la chiusura di un ticket.

4 hours is the average time for closing a ticket.

5 lingue

diverse sono disponibili per il servizio di assistenza.

5 different languages are available for customer support service.

94 %

degli utenti sono soddisfatti dell'assistenza post-vendita.

94% of users are satisfied with the after-sales assistance.

8.





A world of features



WiFi, Ethernet e 4G

Collega la tua Dazebox a internet tramite WiFi o Ethernet per ottenere il massimo delle funzionalità. Le versioni di Dazebox Share sono dotate di un modem 4G integrato, assicurando non solo una ricarica veloce per il veicolo ma anche una connessione stabile per sfruttare al massimo tutte le funzionalità.

WiFi, Ethernet and 4G

Connect your Dazebox to the internet via WiFi or Ethernet to get the most out of its functionalities. The Dazebox Share versions come with an integrated 4G modem, ensuring not only fast charging for the vehicle but also a stable connection to fully exploit all functionalities.



Gestione offline

Tramite Bluetooth puoi gestire Dazebox dall'app anche quando lo smartphone non ha connessione. Questa funzionalità è essenziale per le installazioni in parcheggi interrati.

Offline management

Through Bluetooth, you can manage Dazebox from the app even when the smartphone has no connection. This feature is essential for installations in underground parking lots.



Interoperabilità tramite OCPP 1.6

OCPP è un protocollo standard che consente la comunicazione tra stazioni di ricarica e sistemi di gestione di terze parti. Grazie ad esso puoi utilizzare una moltitudine di software in grado di gestire Dazebox in ambienti pubblici, ottenendo anche pagamenti per le ricariche.

Interoperability through OCPP 1.6

OCPP is a standard protocol that allows communication between charging stations and third-party management systems. Thanks to it, you can use a multitude of software capable of managing Dazebox in public environments, also obtaining payments for recharges.



I nostri partner CPO

Our CPO partner



ELECTROMAPS



GREENCHARGE



joltie



MONTA



NEXTCHARGE network

WROOM*

*I nostri Partner sono in continuo aggiornamento, per ricevere ulteriori informazioni chiedi al tuo commerciale di riferimento.

*Our partners are continuously updated. For further information, please inquire with your designated sales representative.

Il tuo ecosistema di ricarica

Your charging ecosystem

Tutti i sistemi di ricarica Daze sono gestibili sia tramite una **app iOS e Android** che tramite un **portale web** disponibile su **browser**. Mentre la app è lo strumento perfetto per la configurazione iniziale e per l'operatività quotidiana sul caricatore, il portale web è un **tool professionale** che permette di avere tutto sotto controllo nel caso di parcheggi con più punti di ricarica gestiti da un amministratore. Entrambe le soluzioni offrono una vasta gamma di funzionalità che semplificano la gestione quotidiana e migliorano l'esperienza di ricarica.

All Daze charging systems can be managed both through an iOS and Android app and through a web portal available on a browser. While the app is the perfect tool for initial setup and daily operation of the charger, the web portal is a professional tool that allows everything to be under control in the case of parking lots with multiple charging points managed by an administrator. Both solutions offer a wide range of features that simplify daily management and enhance the charging experience.



Installazione guidata passo per passo

La app di Daze ti guiderà durante tutto il processo di installazione, permettendoti di scegliere tra un layout a potenza fissa, con Power Manager o con Power Sharing.

Step by step installation wizard

The Daze app will guide you through the entire installation process, allowing you to choose between a fixed power layout, Power Manager or Power Sharing.



Gestione amministratori e utenti

Se sei un amministratore gestisci gli accessi ad una rete selezionando gli utenti autorizzati e i caricatori di cui possono usufruire.

Administrator and user management

If you are an administrator, you can manage access to a network by selecting authorized users and the chargers they can use.



Blocco e identificazione

Mediante un menù semplice e intuitivo puoi bloccare Dazebox rendendo obbligatoria l'identificazione tramite app o RFID per avviare la ricarica. Il blocco può anche essere programmato in base all'orario.

Lock and identification

Through a simple and intuitive menu, you can lock Dazebox, making app or RFID identification mandatory to start charging. The lock can also be programmed based on time.



Programmazione della ricarica

Se il tuo caricatore è connesso a internet puoi impostare l'orario di inizio e fine ricarica.

Charging scheduling

If your charger is connected to the internet, you can set the start and end time for charging.



Reportistica sessioni di ricarica

Per ogni rete, caricatore o utente puoi monitorare i consumi di ogni sessione di ricarica e scaricare un resoconto.

Charging session reporting

For each network, charger, or user, you can monitor the consumption of each charging session and download a report.



I vantaggi del portale web

Web portal benefits

Con Dazebox, **senza alcun costo aggiuntivo**, si può usufruire di uno strumento professionale per la gestione di un numero illimitato di caricatori. Il Web Portal di Daze consente di amministrare utenti e tessere RFID, esaminare le sessioni di ricarica e calcolarne il costo.

With Dazebox, at no additional cost, you can take advantage of a professional tool for managing an unlimited number of chargers. The Daze Web Portal allows for the administration of users and RFID cards, examination of charging sessions, and calculation of their costs.



Controllo da remoto

Remote control

Grazie alla connessione internet del caricatore è possibile avviare e gestire la ricarica **da remoto**, senza la necessità di essere vicini e collegati a Dazebox tramite Bluetooth.

Thanks to the charger's internet connection, it's possible to start and manage charging remotely, without the need to be nearby and connected to Dazebox via Bluetooth.

Gestione dell'energia su misura

Tailored energy management



Dynamic Power Management

Installando il Power Manager in impianti monofase o trifase, Dazebox modula la potenza di ricarica in modo da non superare il **limite del contatore**. Una volta impostati i parametri di rete, la potenza erogata è regolata automaticamente al fine di caricare l'auto sempre al **massimo della potenza disponibile**.

By installing Power Manager in single-phase or three-phase systems, Dazebox modulates the charging power so as not to exceed the meter limit. Once network parameters are set, the power output is automatically regulated to charge the car at maximum available power.



1P

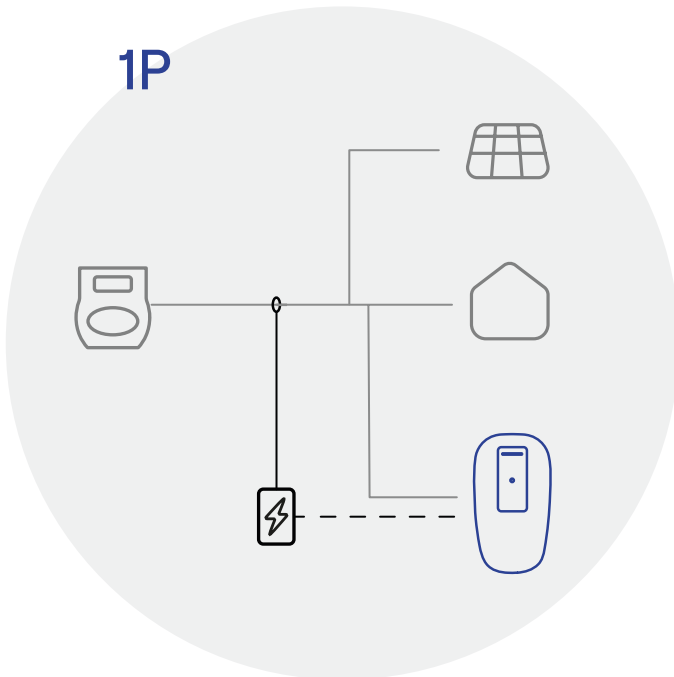

3P

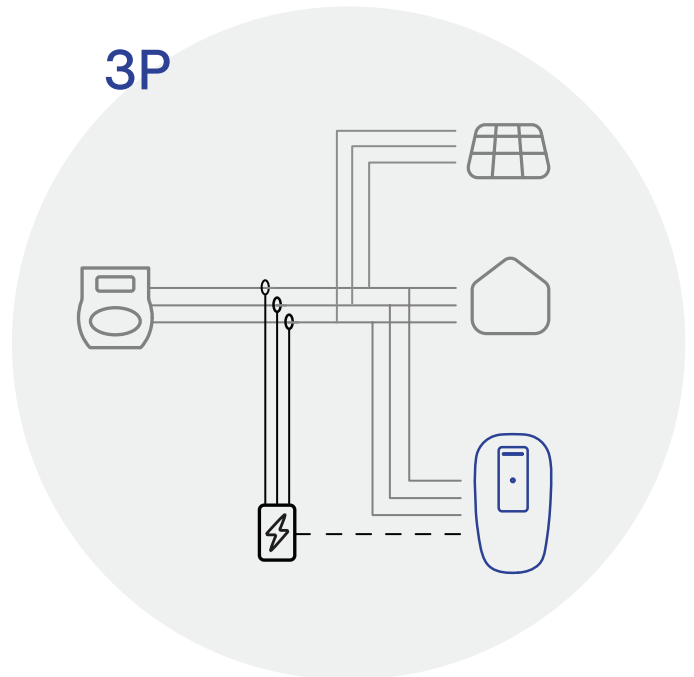



Power Sharing

Per reti con più caricatori, Dazebox Home integra la funzionalità di Power Sharing con un sistema master/slave su **Modbus TCP/IP**, in grado di ottimizzare la potenza di ricarica distribuendola equamente a tutti i veicoli in carica. Ciascun caricatore master può gestire fino ad un massimo di **7 caricatori** slave. In caso di necessità, Daze offre assistenza al numero: +39 035 1983 1355

For networks with multiple chargers, Dazebox Home integrates Power Sharing functionality with a master/slave system on Modbus TCP/IP, capable of optimizing charging power by evenly distributing it to all vehicles charging. Each master charger can manage up to a maximum of 7 slave chargers. In case of need, Daze provides assistance at the following number: +39 035 1983 1355.

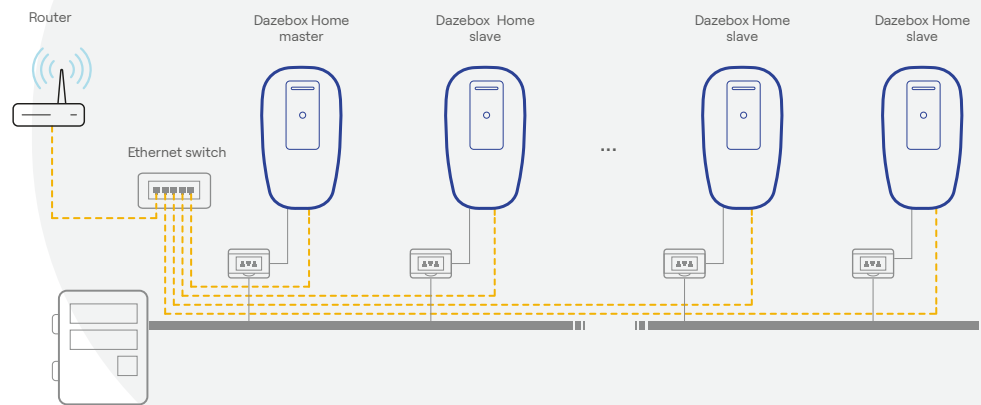

Power Sharing avanzato

Advanced Power Sharing

Per reti con molti caricatori, Dazebox Share integra la funzionalità di Power Sharing avanzato con un sistema master/slave su **Modbus TCP/IP**, in grado di ottimizzare la potenza di ricarica distribuendola equamente a tutti i veicoli in carica. Ciascun caricatore master può gestire fino ad un massimo di **50 caricatori** slave. In caso di necessità, Daze offre assistenza al numero: +39 035 1983 1355.

For networks with many chargers, Dazebox Share integrates advanced Power Sharing functionality with a master/slave system on Modbus TCP/IP, capable of optimizing charging power by evenly distributing it among all charging vehicles. Each master charger can manage up to a maximum of 50 slave chargers. In case of need, Daze provides assistance at the following number: +39 035 1983 1355.

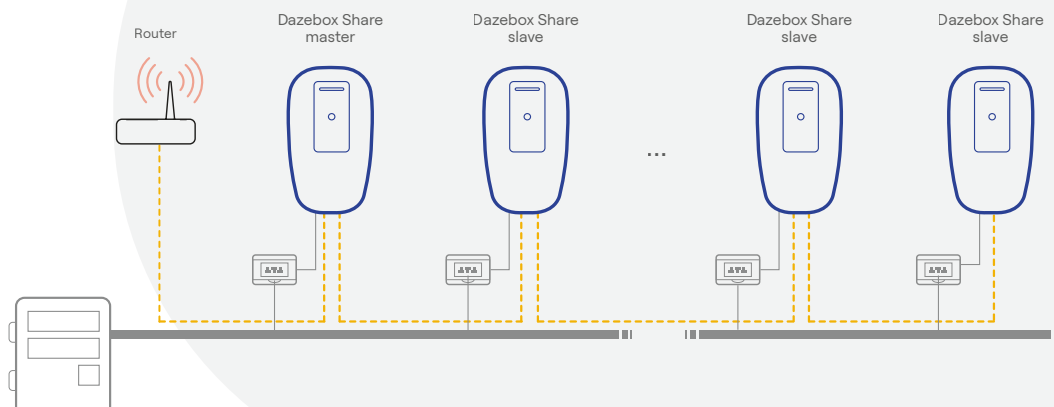



Compatibilità con il solare

Solar compatibility

Il Power Manager di Dazebox è compatibile con reti con **impianti di produzione fotovoltaica**. La compatibilità con il solare ti permette di caricare il veicolo sommando la potenza dei pannelli con quella del contatore. Questa funzionalità è disponibile sia per la versione monofase che per la versione trifase di Dazebox C, Dazebox Home e Dazebox Share.

Dazebox's Power Manager is compatible with networks with photovoltaic production plants. The compatibility with solar power allows you to charge the vehicle by adding the power from the panels to that of the meter. This functionality is available for both the single-phase and three-phase versions of Dazebox C, Dazebox Home, and Dazebox Share.

14.



Autoconsumo

Self consumption

In questa modalità, il caricatore alimenta il veicolo esclusivamente con **l'energia eccedente** generata dall'impianto fotovoltaico.

In this mode, the charger powers the vehicle exclusively with the surplus energy generated by the photovoltaic system.



Contatore certificato MID

MID-certified counter

Dazebox Share nella sua versione con contatore MID integrato, garantisce **precisione e affidabilità** nella misurazione dell'energia elettrica consumata. Con certificazione MID, Daze offre un **monitoraggio accurato** del consumo energetico durante la ricarica dei veicoli elettrici, garantendo massima trasparenza per gli utenti.

Dazebox Share in its version with integrated MID meter ensures precision and reliability in measuring consumed electrical energy. With MID certification, Daze provides accurate monitoring of energy consumption during electric vehicle charging, ensuring maximum transparency for users.

Un'interfaccia di nuova generazione

A cutting-edge interface



Capisci tutto al primo sguardo

Get it at first glance

Leggi la **potenza di ricarica** e l'**energia erogata** sull'ampio schermo di Dazebox Home e Share, in modo da capire in pochi istanti ciò che sta avvenendo.

You can read the charging power and the energy delivered on the large screen of Dazebox Home and Share, allowing you to understand in a glance what is happening.



Identificazione RFID

RFID identification

I modelli Dazebox Home e Share sono forniti di lettore RFID che permette di **associare ogni sessione di ricarica** all'utente che l'ha avviata.

The Dazebox Home and Share models are equipped with an RFID reader that allows each charging session to be associated with the user who initiated it.



15.

La sicurezza ora è integrata

Security is now integrated



Installazione più semplice

Easier installation

La nuova gamma Dazebox integra un innovativo **sistema di sicurezza** che, in piena conformità alla norma IEC 61851-1, permette l'installazione in Italia senza la bobina di sgancio.

The new Dazebox range incorporates an innovative safety system that, in full compliance with the IEC 61851-1 standard, allows for installation in Italy without the need for a release coil.



archiproducts®
AWARDS
WINNER



Dazebox





Dazebox Home

Connettività completa, funzionalità all'avanguardia e estetica del design Made in Italy. Dazebox Home è un sistema di ricarica per EV, disponibile con cavo integrato o presa, pensato per ambienti di sosta privati.

Complete connectivity, cutting-edge features, and Made in Italy design aesthetics. Dazebox Home is an EV charging system, available with an integrated cable or socket, designed for private parking areas.



18.

Funzionalità

Features



Sempre connessa
tramite WiFi, Ethernet e Bluetooth
Always connected
through WiFi, Ethernet and Bluetooth



Il massimo dell'efficienza energetica
Dynamic Power Management compatibile con impianti solari
The maximum energy efficiency
Dynamic Power Management compatible with solar installations



Power Sharing
connetti fino a 8 caricatori in una sola installazione
Power Sharing
connect up to 8 chargers in a single installation



La ricarica con App e portale web
gestisci Dazebox tramite App e portale su browser
Charging with App and web portal
manage Dazebox through the App and browser portal



Identificazione con RFID
autenticazione per la ricarica
RFID identification
authentication for charging



Installazione semplificata
piena sicurezza grazie al doppio relè integrato
Simplified installation
full safety thanks to the double integrated relay



Interfaccia completa e intuitiva
monitora dallo schermo tutte le fasi della ricarica
Complete and intuitive interface
monitor all charging stages from the screen



Contatore di energia integrato
statistiche accurate dei consumi senza contatori esterni
Integrated energy meter
accurate consumption statistics without external meters



con cavo - with cable

Home T 

	Power supply Alimentazione	Supply current Corrente	Maximum power Potenza massima	Connection Connessione	4G	RFID	MID	Price (VAT excluded) Prezzo (IVA esclusa)
DT01IT32M5	Monofase / Single-phase	32 A	7,4 kW	cavo / cable 5 m	-	✓	-	687,70 €
DT01IT32M7	Monofase / Single-phase	32 A	7,4 kW	cavo / cable 7 m	-	✓	-	728,69 €
DT01IT32T5	Trifase / Three-phase	32 A	22,2 kW	cavo / cable 5 m	-	✓	-	810,66 €
DT01IT32T7	Trifase / Three-phase	32 A	22,2 kW	cavo / cable 7 m	-	✓	-	859,84 €

19.

con presa - with socket

Home S 



	Power supply Alimentazione	Supply current Corrente	Maximum power Potenza massima	Connection Connessione	4G	RFID	MID	Price (VAT excluded) Prezzo (IVA esclusa)
DS01IT32M	Monofase / Single-phase	32 A	7,4 kW	presa / socket	-	✓	-	679,51 €
DS01IT32T	Trifase / Three-phase	32 A	22,2 kW	presa / socket	-	✓	-	761,48 €

Monofase

Trifase

Specifiche generali

Modo di ricarica	Modo 3	
Connessione (Home T)	Cavo integrato Tipo 2	
Connessione (Home S)	Presa Tipo 2	
Lunghezza cavo connettore Tipo 2 (Home T)	5, 7 m	
Presa schuko	No	
Dimensioni senza cavo (Home T)	356 x 200 x 110 mm	
Dimensioni (Home S)	387 x 250 x 132 mm	
Colore Cover	Bianco (opzionali Nero, Antracite, Rosso, Verde, Blu)	
Consumo in stand-by	< 2 W	

Specifiche elettriche

Connessione	N+L+T	N+L1+L2+L3+T
Corrente nominale	Regolabile da 6,5 A a 32 A	
Potenza	Regolabile da 1,5 kW a 7,4 kW	Regolabile da 4,5 kW a 22,2 kW
Alimentazione	230 V \pm 10%, 50-60 Hz	400 V \pm 10%, 50-60 Hz
Configurazione Rete	TT / TN	

Connettività

Connettività Bluetooth	BLE 4.2	
Connettività Internet	WiFi e Ethernet	
Connettività GSM 4G	No	
Aggiornamento software	Tramite Bluetooth, WiFi o Ethernet	
Protocollo internet interoperabilità	OCPP 1.6 Json	
Interfaccia con sistemi di gestione	Via Modbus TCP su Ethernet o WiFi	

Funzionalità

Interfaccia utente output	App Daze (Android o iOS), schermo LED Matrix, indicatore sonoro	
Misura corrente certificata MID	No	
Letture RFID	Sì, su tessere Mifare_UltraLight, Mifare_One (S50), Mifare_One (S70), Mifare_Pro (X), Mifare_DESFire	
Comando e configurazioni da remoto	Tramite App o Web Portal	
Gestione utenti e amministratori	Tramite App o Web Portal	
Blocco, sblocco e programmazione oraria blocco	Tramite App o Web Portal	
Programmazione della ricarica	Tramite App o Web Portal	
Dyanimic Power Management (DPM)	Opzionale, necessita PM02M	Opzionale, necessita PM02T /PM02T100
Modalità autoconsumo (solo solare)	Sì	
Power Sharing	Sì, su Modbus TCP con Ethernet o WiFi	
Numero caricatori slave per ogni master	7	

Sicurezza

Serratura con chiave	No	
Rilevamento correnti in continua (RCM)	Integrato, 6 mA CC	
Protezione differenziale (RCD)	No	
Protezione magnetotermica (MCCB)	No	
Monitoraggio temperatura	Integrato con protezione surriscaldamento	
Relè Upstream	Sì (Non necessita di bobina di sgancio)	
Sicurezza antincendio	UL94 V-0	

Resistenza ambientale

Grado protezione IP	IP56	
Grado protezione IK	IK10	
Temperatura di funzionamento	Da -30 °C a +55 °C	

Installazione

Configurazione corrente massima nominale	Tramite dip switch	
Configurazione caricatore e accessori	Tramite App	
Ancoraggio	A muro o su supporto a terra SD01	
Passaggio cavi	A giorno o sottotraccia	
Sezione cavi alimentazione	Fino a 10 mm ²	

Certificazioni

Certificazione	CE	
Norma di riferimento internazionale	IEC 61851-1, IEC 61851-21, IEC 62196-2	
Norma di riferimento nazionale IT	CEI EN 61851-1, CEI EN 61851-21-2, CEI EN 62196-2	
Ente terzo di certificazione	IMQ	

Single-phase

Three-phase

General specification

Charging mode	Mode 3	
Connection (Home T)	Integrated cable Type 2	
Connection (Home S)	Socket Type 2	
Cable length Type 2 (Home T)	5, 7 m	
Schuko socket	No	
Dimensions without cable (Home T)	356 x 200 x 110 mm	
Dimensions (Home S)	387 x 250 x 132 mm	
Cover color	White (Black, Anthracite, Red, Green, Blue optional)	
Stand-by consumption	< 2 W	

Electrical specification

Connection	N+L+T	N+L1+L2+L3+T
Rated current	Adjustable from 6,5 A to 32 A	
Power	Adjustable from 1,5 kW a 7,4 kW	Adjustable from 4,5 kW a 22,2 kW
Power supply	230 V ± 10%, 50-60 Hz	400 V ± 10%, 50-60 Hz
Network configuration	TT / TN	

Connectivity

Bluetooth connectivity	BLE 4.2	
Network connectivity	WiFi and Ethernet	
GSM 4G connectivity	No	
Software upgrade	Via Bluetooth, WiFi or Ethernet	
Internet protocol interoperability	OCPP 1.6 Json	
Interfacing with management systems	On Modbus TCP over Ethernet or WiFi	

Features

User interface output	Daze App (Android or iOS), LED Matrix screen, sound indicator	
MID-certified current measurement	No	
RFID reader	Yes, on cards Mifare_UltraLight, Mifare_One (S50), Mifare_One (S70), Mifare_Pro (X), Mifare_DESFire	
Remote control and configurations	Via App or Web Portal	
User and administrator management	Via App or Web Portal	
Locking, unlocking, and time-based locking scheduling	Via App or Web Portal	
Charging programming	Via App or Web Portal	
Dynamic Power Management (DPM)	Optional, required PM02M	Optional, required PM02T /PM02T100
Self-consumption mode (solar only)	Yes	
Power Sharing	Yes, on Modbus TCP over Ethernet or WiFi	
Number of slave chargers per master	7	

Safety

Key lock	No	
Continuous current detection (RCM)	Integrated, 6 mA CC	
Differential protection (RCD)	No	
Magnetothermal protection (MCCB)	No	
Temperature monitoring	Integrated with overheating protection	
Upstream relay	Yes (Doesn't require a release coil)	
Fire safety	UL94 V-0	

Environmental resistance

IP rating	IP56	
IK degree of protection	IK10	
Operating temperature	From -30 °C to +55 °C	

Installation

Rated maximum power configuration	Via dip switch	
Charger and accessories configuration	Via App	
Anchoring	Wall or floor-standing SD01	
Cable routing	Exposed wiring or concealed wiring	
Power cable section	Up to 10 mm ²	

Certification

Certification	CE	
International reference standard	IEC 61851-1, IEC 61851-21, IEC 62196-2	
National IT reference standard	CEI EN 61851-1, CEI EN 61851-21-2, CEI EN 62196-2	
Third-party certification body	IMQ	

Dazebox Share

Tanta potenza in un caricatore compatto. Dazebox Share è un sistema di ricarica professionale, disponibile sia con cavo integrato che con presa, ideale per aree di parcheggio condivise.

So much power in a compact charger. Dazebox Share is a professional charging system, available both with an integrated cable and with a socket, ideal for shared parking areas.



22



Funzionalità

Features



Sempre connessa

tramite WiFi, Ethernet, 4G e Bluetooth

Always connected

through WiFi, Ethernet, 4G and Bluetooth



Il massimo dell'efficienza energetica

Dynamic Power Management compatibile con impianti solari

The maximum energy efficiency

Dynamic Power Management compatible with solar installations



Power Sharing avanzato

connetti fino a 50 caricatori in una sola installazione

Advanced Power Sharing

install up to 50 chargers in a single system



La ricarica con App e portale web

gestisci Dazebox tramite App e portale su browser

Charging with App and web portal

manage Dazebox through the App and browser portal



Identificazione con RFID

autenticazione per la ricarica

RFID identification

authentication for charging



Installazione semplificata

piena sicurezza grazie al doppio relè integrato

Simplified installation

full safety thanks to the double integrated relay



Interfaccia completa e intuitiva

monitora dallo schermo tutte le fasi della ricarica

Complete and intuitive interface

monitor all charging stages from the screen



Contatore di energia integrato

statistiche accurate dei consumi senza contatori esterni

Integrated energy meter

accurate consumption statistics without external meters



Contatore MID certificato opzionale

misurazione certificata dei consumi ai fini della fatturazione

Optional certified MID counter

certified consumption measurement for billing purposes

con cavo - with cable

Share T 



	Power supply Alimentazione	Supply current Corrente	Maximum power Potenza massima	Connection Connessione	4G	RFID	MID	Price (VAT excluded) Prezzo (IVA esclusa)
DT02IT32M5	Monofase / Single-phase	32 A	7,4 kW	cavo / cable 5 m	✓	✓	-	981,97 €
DT02IT32M7	Monofase / Single-phase	32 A	7,4 kW	cavo / cable 7 m	✓	✓	-	1015,57 €
DT02IT32T5	Trifase / Three-phase	32 A	22,2 kW	cavo / cable 5 m	✓	✓	-	1064,75 €
DT02IT32T7	Trifase / Three-phase	32 A	22,2 kW	cavo / cable 7 m	✓	✓	-	1122,13 €

23.

con presa - with socket

Share S 



	Power supply Alimentazione	Supply current Corrente	Maximum power Potenza massima	Connection Connessione	4G	RFID	MID	Price (VAT excluded) Prezzo (IVA esclusa)
DS02IT32M	Monofase / Single-phase	32 A	7,4 kW	presa / socket	✓	✓	-	958,20 €
DS02IT32MMI	Monofase / Single-phase	32 A	7,4 kW	presa / socket	✓	✓	✓	1031,97 €
DS02IT32T	Trifase / Three-phase	32 A	22,2 kW	presa / socket	✓	✓	-	1015,57 €
DS02IT32TMI	Trifase / Three-phase	32 A	22,2 kW	presa / socket	✓	✓	✓	1154,92 €

Monofase

Trifase

Specifiche generali

Modo di ricarica	Modo 3	
Connessione (Share T)	Cavo integrato Tipo 2	
Connessione (Share S)	Presa Tipo 2	
Lunghezza cavo connettore Tipo 2 (Share T)	5, 7 m	
Presa schuko	No	
Dimensioni senza cavo (Share T)	356 x 200 x 110 mm	
Dimensioni (Share S)	387 x 250 x 132 mm	
Colore Cover	Antracite (opzionali Nero, Bianco, Rosso, Verde, Blu)	
Consumo in stand-by	< 2 W	

Specifiche elettriche

Connessione	N+L+T	N+L1+L2+L3+T
Corrente nominale	Regolabile da 6,5 A a 32 A	
Potenza	Regolabile da 1,5 KW a 7,4 KW	Regolabile da 4,5 KW a 22,2 KW
Alimentazione	230 V ± 10%, 50-60 Hz	400 V ± 10%, 50-60 Hz
Configurazione Rete	TT / TN	

Connettività

Connettività Bluetooth	BLE 4.2	
Connettività Internet	WiFi, Ethernet e 4G	
Connettività GSM 4G	Sì, con nano/micro sim	
Aggiornamento software	Tramite WiFi, Ethernet o 4G	
Protocollo internet interoperabilità	OCPP 1.6 Json	
Interfaccia con sistemi di gestione	Via Modbus TCP su Ethernet o WiFi	

Funzionalità

Interfaccia utente output	App Daze (Android o iOS), schermo LED Matrix, indicatore sonoro	
Misura corrente certificata MID	Opzionale	
Letture RFID	Sì, su tessere Mifare_UltraLight, Mifare_One (S50), Mifare_One (S70), Mifare_Pro (X), Mifare_DESFire	
Comando configurazioni da remoto	Tramite App o Web Portal	
Gestione utenti e amministratori	Tramite App o Web Portal	
Blocco, sblocco e programmazione oraria blocco	Tramite App o Web Portal	
Programmazione della ricarica	Tramite App o Web Portal	
Dynamic Power Management (DPM)	Opzionale, necessita PM02M	Opzionale, necessita PM02T /PM02T100
Modalità autoconsumo (solo solare)	Sì	
Power Sharing	Sì, via Modbus TCP su Ethernet o WiFi	
Numero caricatori slave per ogni master	50	

Sicurezza

Serratura con chiave	No	
Rilevamento correnti in continua (RCM)	Integrato, 6 mA CC	
Protezione differenziale (RCD)	No	
Protezione magnetotermica (MCCB)	No	
Monitoraggio temperatura	Integrato con protezione surriscaldamento	
Relè Upstream	Sì (Non necessita di bobina di sgancio)	
Sicurezza antincendio	UL94 V-0	

Resistenza ambientale

Grado protezione IP	IP56	
Grado protezione IK	IK10	
Temperatura di funzionamento	Da -30 °C a +55 °C	

Installazione

Configurazione corrente massima nominale	Tramite dip switch	
Configurazione caricatore e accessori	Tramite App	
Ancoraggio	A muro o su supporto a terra SD01	
Passaggio cavi	A giorno o sottotraccia	
Sezione cavi alimentazione	Fino a 10 mm ²	

Certificazioni

Certificazione	CE	
Norma di riferimento internazionale	IEC 61851-1, IEC 61851-21, IEC 62196-2	
Norma di riferimento nazionale IT	CEI EN 61851-1, CEI EN 61851-21-2, CEI EN 62196-2	

Single-phase

Three-phase

General specification

Charging mode	Mode 3	
Connection (Share T)	Integrated cable Type 2	
Connection (Share S)	Socket Type 2	
Cable length Type 2 (Share T)	5,7 m	
Schuko socket	No	
Dimensions without cable (Share T)	356 x 200 x 110 mm	
Dimensions (Share S)	387 x 250 x 132 mm	
Cover color	Anthracite (Black, White, Red, Green, Blue optional)	
Stand-by consumption	< 2 W	

Electrical specification

Connection	N+L+T	N+L1+L2+L3+T
Rated current	Adjustable from 6,5 A to 32 A	
Power	Adjustable from 1,5 kW a 7,4 kW	Adjustable from 4,5 kW a 22,2 kW
Power supply	230 V ± 10%, 50-60 Hz	400 V ± 10%, 50-60 Hz
Network configuration	TT / TN	

Connectivity

Bluetooth connectivity	BLE 4.2	
Network connectivity	WiFi, Ethernet and 4G	
GSM 4G connectivity	Yes, with nano/micro SIM	
Software upgrade	Via WiFi, Ethernet or 4G	
Internet protocol interoperability	OCPP 1.6 Json	
Interfacing with management systems	On Modbus TCP over Ethernet or WiFi	

Features

User interface output	Daze App (Android or iOS), LED Matrix screen, sound indicator	
MID-certified current measurement	Optional	
RFID reader	Yes, on cards Mifare_UltraLight, Mifare_One (S50), Mifare_One (S70), Mifare_Pro (X), Mifare_DESFire	
Remote control and configurations	Via App or Web Portal	
User and administrator management	Via App or Web Portal	
Locking, unlocking, and time-based locking scheduling	Via App or Web Portal	
Charging programming	Via App or Web Portal	
Dynamic Power Management (DPM)	Optional, required PM02M	Optional, required PM02T /PM02T100
Self-consumption mode (solar only)	Yes	
Power Sharing	Yes, on Modbus TCP over Ethernet or WiFi	
Number of slave chargers per master	50	

Safety

Key lock	No	
Continuous current detection (RCM)	Integrated, 6 mA CC	
Differential protection (RCD)	No	
Magnetothermal protection (MCCB)	No	
Temperature monitoring	Integrated with overheating protection	
Upstream relay	Yes (Doesn't require a release coil)	
Fire safety	UL94 V-0	

Environmental resistance

IP rating	IP56	
IK degree of protection	IK10	
Operating temperature	From -30 °C to +55 °C	

Installation

Rated maximum power configuration	Via dip switch	
Charger and accessories configuration	Via App	
Anchoring	Wall or floor-standing SD01	
Cable routing	Exposed wiring or concealed wiring	
Power cable section	Up to 10 mm ²	

Certification

Certification	CE	
International reference standard	IEC 61851-1, IEC 61851-21, IEC 62196-2	
National IT reference standard	CEI EN 61851-1, CEI EN 61851-21-2, CEI EN 62196-2	



Dazebox C

Dazebox C è un caricatore per veicoli elettrici adatto per utilizzo domestico e per parcheggi privati. Disponibile in versione monofase o trifase, con cavo da 5 o 7 metri.

Dazebox C is an electric vehicle charger suitable for home use and private parking spaces. It is available in both single-phase and three-phase versions, with a choice of 5 or 7-meter cables.



26.

Funzionalità

Features



Sempre connessa
tramite WiFi e Bluetooth
Always connected
through WiFi and Bluetooth



Il massimo dell'efficienza energetica
Dynamic Power Management compatibile con impianti solari
The maximum energy efficiency
Dynamic Power Management compatible with solar installations



Power Sharing
connetti fino a 8 caricatori in una sola installazione
Power Sharing
connect up to 8 chargers in a single installation



La ricarica con App e portale web
gestisci Dazebox tramite App e portale su browser
Charging with App and web portal
manage Dazebox through the App and browser portal



27.

	Power supply Alimentazione	Supply current Corrente	Maximum power Potenza massima	Connection Connessione	4G	RFID	MID	Price (VAT excluded) Prezzo (IVA esclusa)
DB-07-M5	Monofase / Single-phase	32 A	7,4 kW	cavo / cable 5 m	-	-	-	589,34 €
DB-07-M7	Monofase / Single-phase	32 A	7,4 kW	cavo / cable 7 m	-	-	-	622,13 €
DB-07-T5	Trifase / Three-phase	32 A	22,2 kW	cavo / cable 5 m	-	-	-	679,51 €
DB-07-T7	Trifase / Three-phase	32 A	22,2 kW	cavo / cable 7 m	-	-	-	728,69 €

* Tutte le Dazebox C sono provviste di portacavo / *all Dazeboxes C are fitted with cable holders

Monofase

Trifase

Specifiche generali

Modo di ricarica	Modo 3	
Connessione	Cavo integrato Tipo 2	
Lunghezza cavo connettore Tipo 2	5,7 m	
Presa schuko	No	
Dimensioni senza cavo	335 x 277 x 102 mm	
Dimensioni con cavo inserito frontale	335 x 277 x 285 mm	
Consumo in stand-by	< 2 W	

Specifiche elettriche

Connessione	N+L+T	N+L1+L2+L3+T
Corrente nominale		32 A
Potenza	7,4 kW	22,2 kW
Alimentazione	230 V ±10%, 50-60 Hz	400 V ±10%, 50-60 Hz
Configurazione Rete	TT / TN	

Connettività

Connettività Bluetooth	BLE 4.2	
Connettività Internet	WiFi	
Connettività GSM 4G	No	
Aggiornamento software	Tramite Bluetooth o WiFi	
Protocollo internet interoperabilità	OCPP 1.6 Json	
Interfaccia con sistemi di gestione	Via Modbus TCP su WiFi	

Funzionalità

Interfaccia utente output	App Daze (Android o iOS), Web Portal, 4 LED RGB	
Misura corrente certificata MID	No	
Lettore RFID	No	
Comando configurazioni da remoto	Tramite App o Web Portal	
Gestione utenti e amministratori	Tramite App o Web Portal	
Blocco, sblocco e programmazione oraria blocco	Tramite App o Web Portal	
Programmazione della ricarica	No	
Dynamic Power Management (DPM)	Opzionale, necessita PM02M	Opzionale, necessita PM02T
Modalità autoconsumo (solo solare)	No	
Power Sharing	Sì, via Modbus TCP su WiFi	
Numero caricatori slave per ogni master	7	

Sicurezza

Serratura con chiave	No	
Rilevamento correnti in continua (RCM)	Integrato, 6 mA CC	
Protezione differenziale (RCD)	No	
Protezione magnetotermica (MCCB)	No	
Monitoraggio temperatura	Integrato con protezione surriscaldamento	
Relè Upstream	No, gestisce bobina di sgancio di minima tensione	
Sicurezza antincendio	UL94 V-0	

Resistenza ambientale

Grado protezione IP	IP55	
Grado protezione IK	IK08	
Temperatura di funzionamento	Da -25 °C a +55 °C	

Installazione

Configurazione corrente massima nominale	Non modificabile	
Configurazione caricatore e accessori	Tramite App	
Ancoraggio	A muro o su supporto a terra SD01	
Passaggio cavi	A giorno o sottotraccia	
Sezione cavi alimentazione	Fino a 6 mm ²	

Certificazioni

Certificazione	CE	
Norma di riferimento internazionale	IEC 61851-1, IEC 61851-21, IEC 62196-2	
Norma di riferimento nazionale IT	CEI EN 61851-1, CEI EN 61851-21-2, CEI EN 62196-2	
Ente terzo di certificazione	IMQ	

Single-phase

Three-phase

General specification

Charging mode	Mode 3	
Connection	Integrated cable Type 2	
Cable length Type 2	5, 7 m	
Schuko socket	No	
Dimensions without connector	335 x 277 x 102 mm	
Dimensions with connector inserted front	335 x 277 x 285 mm	
Stand-by consumption	< 2 W	

Electrical specification

Connection	N+L+T	N+L1+L2+L3+T
Rated current		32 A
Power	7,4 kW	22,2 kW
Power supply	230 V \pm 10%, 50-60 Hz	400 V \pm 10%, 50-60 Hz
Network configuration	TT / TN	

Connectivity

Bluetooth connectivity	BLE 4.2	
Net connectivity	WiFi	
GSM 4G connectivity	No	
Software upgrade	Via Bluetooth or WiFi	
Internet protocol interoperability	OCPP 1.6 Json	
Interface with management systems	On Modbus TCP over WiFi	

Features

User interface output	App Daze (Android or iOS), Web Portal, 4 LED RGB	
MID-certified current measurement	No	
RFID reader	No	
Remote control and configurations	Via App or Web Portal	
User and administrator management	Via App or Web Portal	
Locking, unlocking, and time-based locking scheduling	Via App or Web Portal	
Charging programming	No	
Dynamic Power Management (DPM)	Optional, required PM02M	Optional, required PM02T
Self-consumption mode (solar only)	No	
Power Sharing	Yes, on Modbus TCP over WiFi	
Number of slave chargers per master	7	

Safety

Key lock	No	
Continuous current detection (RCM)	Integrated, 6 mA CC	
Differential protection (RCD)	No	
Magnetothermal protection (MCCB)	No	
Temperature monitoring	Integrated with overheating protection	
Upstream relay	No, manages minimum voltage release coil	
Fire safety	UL94 V-0	

Environmental resistance

IP rating	IP55	
IK degree of protection	IK08	
Operating temperature	From -25 °C to +55 °C	

Installation

Rated maximum power configuration	Not modifiable	
Charger and accessories configuration	Via App	
Anchoring	Wall or floor-standing SD01	
Cable routing	Exposed wiring or concealed wiring	
Power cable section	Up to 6 mm ²	

Certification

Certification	CE	
International reference standard	IEC 61851-1, IEC 61851-21, IEC 62196-2	
National IT reference standard	CEI EN 61851-1, CEI EN 61851-21-2, CEI EN 62196-2	
Third-party certification body	IMQ	

Accessori

Accessories

30



Power Manager

Il Power Manager è il sistema studiato da Daze che ti permette di monitorare il carico delle utenze di casa, in modo da poter ricaricare l'auto sempre alla massima velocità possibile, senza superare i limiti di consumo ed evitando blackout improvvisi.

The Power Manager is a system developed by Daze that allows you to monitor the load of household utilities, so you can always charge your electric vehicle at the maximum possible speed, without exceeding consumption limits and avoiding sudden blackouts.



IT Scheda tecnica

Specifiche generali

Compatibilità modelli Tutti i modelli di Dazebox

Specifiche elettriche

	Monofase	Trifase
Potenza massima contatore	10 kW	30 kW / 100 kW*
Corrente massima	44 A	44 A / 145 A

Installazione

	Monofase	Trifase
Numeri sensori corrente	1	3
Passaggio cavi sensori corrente	Fino a 50 mm ²	Fino a 50 mm ² / Fino a 120 mm ²
Cavo di collegamento	Cavo di rete Cat 5 schermato	
Schermatura cavo di rete	F o S/FTP - SF/FTP - SF/UTP - F/UTP	
Distanza massima da CT box al caricatore	170 m	
Montaggio	Guida DIN o con viti	

EN Data sheet

General specification

Model compatibility All Dazebox's models

Electrical specification

	Single-phase	Three-phase
Maximum current	10 kW	30 kW / 100 kW*
Current sensor numbers	44 A	44 A / 145 A

Installation

	Single-phase	Three-phase
Current sensor numbers	1	3
Current sensor cable routing	Up to 50 mm ²	Up to 50 mm ² / Up to 120 mm ²
Cavo di collegamento	F or S/FTP - SF/FTP - SF/UTP - F/UTP	
Network cable shielding	Shielded Cat 5 Network Cable	
Maximum distance from the CT box to the charger	170 m	
Mounting	DIN rail or with screws	

*PM02T100 è compatibile solo con i modelli Dazebox Home e Dazebox Share // *PM02T100 is compatible only with Dazebox Home and Dazebox Share models

	Power supply Alimentazione	Maximum power Potenza massima	Price (VAT excluded) Prezzo (IVA esclusa)
PM02M	Monofase / Single-phase	Fino a 10 kW / Up to 10 kW	56,56 €
PM02T	Trifase / Three-phase	Fino a 30 kW / Up to 30 kW	81,15 €
PM02T100	Trifase / Three-phase	Fino a 100 kW / Up to 100 kW	113,93 €

Supporto

Stand

Il supporto per Dazebox è ideale per installare il caricatore laddove non sia possibile fissarlo alla parete.

The support for Dazebox is ideal for installing the charger where it is not possible to attach it to a wall.

Installazione singola/doppia

single/double installation



per tutte le versioni di Dazebox / for all versions of Dazebox

IT Scheda tecnica

Specifiche generali

Altezza	1451,5 mm
Larghezza	320 mm
Profondità	180 mm
Materiale	Acciaio
Peso	12 kg
Passaggio cavi alimentazione	Sottotraccia
Colore	RAL 9006

EN Data sheet

General specification

Height	1451,5 mm
Width	320 mm
Depth	180 mm
Material	Steel
Weight	12 kg
Power cable passage	Concealed wiring
Color	RAL 9006

Type
Tipologia

Price (VAT excluded)
Prezzo (IVA esclusa)

SD01

Supporto unico per installazione 1 o 2 caricatori
/ Unique installation stand of 1 or 2 chargers

384,43 €

32

Protezione da intemperie

Weather protection

La copertura metallica può essere utilizzata per installazioni a parete e con supporto.

The metal protection can be used for wall installations and with a support.



per tutte le versioni di Dazebox / for all versions of Dazebox

IT Scheda tecnica

Specifiche generali

Dimensioni	490 x 238 x 134 mm
Peso	2 kg
Materiale	Alluminio verniciato
Dazebox compatibili	Dazebox C, Dazebox Home e Share
Colore	RAL 9006

EN Data sheet

General specification

Dimensions	490 x 238 x 134 mm
Weight	2 kg
Material	Painted aluminum
Compatible Dazeboxes	Dazebox C, Dazebox Home and Share
Color	RAL 9006

Type
Tipologia

Price (VAT excluded)
Prezzo (IVA esclusa)

ST01

Protezione per installazioni con supporto o a parete
/ Protection for installations on support or wall-mounted setups

105,74 €

Router 4G

Se possiedi un modello di Dazebox che non supporta nativamente il 4G, ma desideri comunque abilitare l'uso di una SIM dati per la connettività Internet, Daze consiglia l'installazione del Teltonika GateWay 4G RUT200.

Should you possess a Dazebox model that does not natively support 4G, yet wish to enable the use of a data SIM for internet connectivity, Daze recommends the installation of the Teltonika GateWay 4G RUT200.



IT Scheda tecnica

Specifiche generali

Produttore	Teltonika
Compatibilità modelli	Tutti i modelli di Dazebox
Numero dispositivi connettabili simultaneamente	Fino a 50
Connettività	4G (LTE) - Cat 4
Numero slot per SIM	1
Tipologia di SIM	Mini SIM - 2FF
Numero porte Ethernet	2 porte 10/100 Mbps
Dimensioni senza antenne (LxAxP)	83 x 25 x 74 mm
Grado di protezione IP	IP30
Temperatura di funzionamento	Da -40 °C a +75 °C
Materiale involucro	Alluminio
Installazione	Guida DIN o con viti

EN Data sheet

General specification

Producer	Teltonika
Model compatibility	All Dazebox's models
Number of devices connected simultaneously	Up to 50
Connectivity	4G (LTE) - Cat 4
Number of slots for SIM	1
Type of SIM	Mini SIM - 2FF
Number of Ethernet ports	2 ports 10/100 Mbps
Dimensions without antennas (HxWxD)	83 x 25 x 74 mm
Degree of IP protection	IP30
Operating temperature	From -40 °C to +75 °C
Casing material	Aluminium
Installation	DIN rail or with screws

Type
Tipologia

Price (VAT excluded)
Prezzo (IVA esclusa)

RUT200010000

Router 4G Teltonika WiFi Cat 4

228,69 €

33

10 Tessere RFID aggiuntive

10 additional RFID Cards

Per sfruttare al meglio le potenzialità di Dazebox Home e Share in contesti di ricarica condivisa, puoi optare per 10 tessere RFID in aggiunta a quelle già presenti nella confezione prodotto.

To fully leverage the capabilities of Dazebox Home and Share in shared charging contexts, you can opt for 10 additional RFID cards in addition to those already included in the product package.



Type
Tipologia

Price (VAT excluded)
Prezzo (IVA esclusa)

DTS01RF10

10 Tessere RFID aggiuntive per Dazebox Home e Share
/ 10 additional RFID Cards for Dazebox Home and Share

31,97 €

EVSE AC Tester

EVSE AC Tester è lo strumento utile che permette di eseguire misure e verificare il corretto funzionamento di una stazione di ricarica di qualsiasi marchio, sia con cavo integrato che con presa.

The EVSE AC Tester is a useful tool that allows for the measurement and verification of the proper functioning of a charging station of any brand, both with an integrated cable and with a socket.



IT Scheda tecnica

Specifiche generali

Compatibilità corrente EVSE	AC monofase o trifase
Compatibilità modi di ricarica EVSE	Modo 2, Modo 3
Compatibilità tipi di connessione EVSE	Cavo integrato Tipo 2, Presa Tipo 2
Tipo di connettore per carico test	Schuko tipo F
Dimensioni Tester senza cavo	150 x 80 x 55 mm
Peso senza astuccio	~ 0,7 kg

Specifiche elettriche

Connessione con EVSE	N+L1+L2+L3+T+CP+PP
Tensione ingresso da EVSE	230/400 V ±10%
Frequenza ingresso da EVSE	50-60 Hz
Corrente massima uscita schuko carico test	10 A
Connessione carico test	N+L+T

Funzionalità

Verifica tensione su L1, L2, L3	Tramite spie LED sopra i terminali di misura
Simulazione stato CP (Control Pilot)	Posizione A (veicolo non collegato) Posizione B (veicolo collegato ma non in carica) Posizione C (veicolo collegato in carica)
Esposizione contatti L1, L2, L3, N, PE	Tramite terminali di misura a banana 4 mm
Carico di test	Tramite presa schuko

Resistenza ambientale

Grado di protezione IP	IP20
Temperatura di funzionamento	Da -20 °C a +60 °C
Materiale involucro	Polistirene

Certificazioni

Certificazione	CE
Norma di riferimento internazionale	IEC 61851-1, IEC 61439-7, IEC 62196-2
Norma di riferimento nazionale IT	CEI EN 61851-1, CEI EN 61439-7, CEI EN 62196-2

EN Data sheet

General specification

EVSE current compatibility	AC single-phase or three-phase
EVSE charging modes compatibility	Mode 2, Mode 3
EVSE connection types compatibility	Integrated cable Type 2, Socket Type 2
Connector type for test load	Schuko F type
Tester dimensions without cable	150 x 80 x 55 mm
Weight without case	~ 0,7 kg

Electrical specification

Connection with EVSE	N+L1+L2+L3+T+CP+PP
Input voltage from EVSE	230/400 V ±10%
Input frequency from EVS	50-60 Hz
Maximum output electricity schuko test load	10 A
Test load connection	N+L+T

Features

Check voltage on L1, L2, L3	Using LED lights above the measuring terminals
CP (Control Pilot) state simulation	Position A (vehicle not connected) Position B (vehicle connected but not in charge) Position C (connected vehicle in charge)
Contact exposure L1, L2, L3, N, PE	Via measuring banana plug 4 mm
Test load	Using schuko socket

Environmental resistance

Protection rating IP	IP20
Operating temperature	Da -20 °C a +60 °C
Casing materials	Polystyrene

Certification

Certification	CE
International reference standard	IEC 61851-1, IEC 61439-7, IEC 62196-2
IT National reference standard	CEI EN 61851-1, CEI EN 61439-7, CEI EN 62196-2

34

Type
Tipologia

Price (VAT excluded)
Prezzo (IVA esclusa)

ET01

Tester per EV-Charger / Tester for EV-Charger

286,07 €

Bobina di sgancio

Release coil

Daze fornisce una bobina di sgancio per Dazebox C, per garantire l'installazione conforme alle normative europee CE per il mercato italiano. Dazebox Home e Share integrano già questa funzionalità direttamente nel prodotto.

Daze provides a release coil for Dazebox C, to ensure installation compliance with European CE regulations for the Italian market. Dazebox Home and Share already integrate this functionality directly into the product.



IT Scheda tecnica

Specifiche generali

N° moduli DIN	1
Norma di riferimento	EN 60947-5-1
Grado di inquinamento	2
Temperatura di impiego	-5 °C ~ +55 °C
Temperatura di stoccaggio	-25 °C ~ +70 °C

Specifiche elettriche

Tensione nominale Un	230 Vac
Categoria di sovratensione	III
Tensione minima di funzionamento	0,35 Un
Tensione massima di funzionamento	0,7 Un
Tensione minima di riarmo	≥ 0,85 Un
Tempo di ritardo all'intervento	300 ms
Corrente di mantenimento	12 mA
Potenza di mantenimento	2,8 VA
Frequenza nominale	50 Hz
Sezione massima cavo collegamento	2,5 mm ²
Lunghezza spelatura cavo raccomandata	6 mm
Coppia nominale di serraggio	0,6 Nm

EN Data sheet

General specification

N° of DIN modules	1
Reference standard	EN 60947-5-1
Pollution degree	2
Operating temperature	-5 °C ~ +55 °C
Storage temperature	-25 °C ~ +70 °C

Electrical specification

Rated voltage Un	230 Vac
Overvoltage category	III
Minimum operating voltage	0,35 Un
Maximum operating voltage	0,7 Un
Minimum reset voltage	≥ 0,85 Un
Trip delay time	300 ms
Holding current	12 mA
Holding power	2,8 VA
Rated frequency	50 Hz
Maximum connection cable cross-section	2,5 mm ²
Recommended cable stripping length	6 mm
Nominal tightening torque	0,6 Nm

Type
Tipologia

Price (VAT excluded)
Prezzo (IVA esclusa)

BDSI01

Bobina di sgancio per conformità di installazione solo per Dazebox C in Italia
/ Release coil for installation compliance only for Dazebox C in Italy.

48,36 €

Protection box One/Pro

Daze offre due versioni di centralini di protezione: la versione Pro, con serratura e protezioni di sovratensione per reti a rischio, e la versione One, per installazioni standard.

Daze offers two versions of protection panels: the Pro version, with a lock and surge protection for at-risk networks, and the One version, for standard installations.



IT Scheda tecnica

Specifiche generali

	Monofase	Trifase
Dimensioni (One)	215x200x105 mm (8 moduli)	215x200x105 mm (8 moduli)
Dimensioni (Pro)	215x200x105 mm (8 moduli)	290x240x105 mm (12 moduli)
Serratura con chiave (One)		No
Serratura con chiave (Pro)		Sì
Peso	~ 1 Kg	~ 1,5 Kg

Componenti

Magnetotermico differenziale (RCBO)		Incluso
Protezione sovratensioni permanenti (POP) (One)		No
Protezione sovratensioni transitorie (SPD) (One)		No
Protezione sovratensioni permanenti (POP) (Pro)		Incluso
Protezione sovratensioni transitorie (SPD) (Pro)		Incluso

Specifiche elettriche

Connessione	N+L+PE	N+L1+L2+L3+PE
Corrente nominale	40 / 32 / 25 / 20 / 16 A	
Alimentazione	230 V ±10%, 50-60 Hz	400 V ±10%, 50-60 Hz
Caratteristica di intervento termo-magnetica		Curva C
Potenza di interruzione IGA	6 kA	10 kA
Tipo di protezione differenziale	Tipo A: corrente alternata e pulsata	
Corrente di dispersione protezione differenziale I _{dn}	30 mA	
Tensione di innesco sovratensioni permanenti	280 V ± 5%	
Classificazione SPD secondo IEC EN 61643-11	Tipo 2	

Resistenza ambientale

Grado di protezione IP	IP65
Temperatura di funzionamento	IK08
Materiale involucro	Da -5°C a +40°C

Installazione

Ancoraggio	A muro
Passaggio cavi	A giorno o sottotraccia
Sezione massima terminale	Fino a 25 mm ²
Coppia di serraggio	2,5 Nm

EN Data sheet

General specification

	Single-phase	Three-phase
Dimensions (One)	215x200x105 mm (8 modules)	215x200x105 mm (8 modules)
Dimensions (Pro)	215x200x105 mm (8 modules)	290x240x105 mm (12 modules)
Lock with Key (One)		No
Lock with Key (Pro)		Yes
Weight	~ 1 Kg	~ 1,5 Kg

Components

Magnetothermal differential circuit breaker (RCBO)		Included
Protection against permanent overvoltages (POP) (One)		No
Protection against transient overvoltages (SPD) (One)		No
Protection against permanent overvoltages (POP) (Pro)		Included
Protection against transient overvoltages (SPD) (Pro)		Included

Electrical specification

Connection	N+L+PE	N+L1+L2+L3+PE
Rated current	40 / 32 / 25 / 20 / 16 A	
Power supply	230 V ±10%, 50-60 Hz	400 V ±10%, 50-60 Hz
Thermal-magnetic tripping characteristic	C curve	
Breaking capacity IGA	6 kA	10 kA
Type of differential protection	Type A: alternating and pulsed current	
Differential protection leakage current I _{dn}	30 mA	
Voltage at which overvoltage protection triggers	280 V ± 5%	
SPD classification according to IEC EN 61643-11	Type 2	

----->

Environmental resistance

Degree of IP protection	IP65
Degree of protection IK	IK08
Operating temperature	From -5°C to +40°C

Installation

Anchor	Wall-mounted
Cable routing	Exposed wiring or concealed wiring
Maximum terminal section	Up to 25 mm ²
Tightening torque	2.5 Nm

	Supply current	Power supply	N° of DIN modules	Key	Type	Price (VAT excluded)
	Corrente	Alimentazione	N° moduli DIN	Chiave	Tipologia	Prezzo (IVA esclusa)
One						
PB0140MBO	40 A	Monofase / Single-phase	8		One, Tipo A RCBO (RCD+MCB) / One, Type A RCBO (RCD+MCB)	81,15 €
PB0140TBO	40 A	Trifase / Three-phase	8		One, Tipo A RCBO (RCD+MCB) / One, Type A RCBO (RCD+MCB)	97,54 €
PB0132MBO	32 A	Monofase / Single-phase	8		One, Tipo A RCBO (RCD+MCB) / One, Type A RCBO (RCD+MCB)	81,15 €
PB0132TBO	32 A	Trifase / Three-phase	8		One, Tipo A RCBO (RCD+MCB) / One, Type A RCBO (RCD+MCB)	97,54 €
PB0125MBO	25 A	Monofase / Single-phase	8		One, RCBO Tipo A (RCD+MCB) / One, Type A RCBO (RCD+MCB)	81,15 €
PB0125TBO	25 A	Trifase / Three-phase	8		One, Tipo A RCBO (RCD+MCB) / One, Type A RCBO (RCD+MCB)	97,54 €
PB0120MBO	20 A	Monofase / Single-phase	8		One, Tipo A RCBO (RCD+MCB) / One, Type A RCBO (RCD+MCB)	81,15 €
PB0120TBO	20 A	Trifase / Three-phase	8		One, Tipo A RCBO (RCD+MCB) / One, Type A RCBO (RCD+MCB)	97,54 €
PB0116MBO	16 A	Monofase / Single-phase	8		One, Tipo A RCBO (RCD+MCB) / One, Type A RCBO (RCD+MCB)	81,15 €
PB0116TBO	16 A	Trifase / Three-phase	8		One, Tipo A RCBO (RCD+MCB) / One, Type A RCBO (RCD+MCB)	97,54 €

37.

	Supply current	Power supply	N° of DIN modules	Key	Type	Price (VAT excluded)
	Amperaggio	Alimentazione	N° moduli DIN	Chiave	Tipologia	Prezzo (IVA esclusa)
Pro						
PB0140MBP	40 A	Monofase / Single-phase	8	✓	Pro, Tipo A RCBO (RCD+MCB), SPD Tipo 2 40KA, 230V AC / Pro, Type A RCBO (RCD+MCB), SPD Type 2 40KA, 230V AC	154,92 €
PB0140TBP	40 A	Trifase / Three-phase	12	✓	Pro, Tipo A RCBO (RCD+MCB), SPD Tipo 2 40KA, 230V AC / Pro, Type A RCBO (RCD+MCB), SPD Type 2 40KA, 230V AC	187,70 €
PB0132MBP	32 A	Monofase / Single-phase	8	✓	Pro, Tipo A RCBO (RCD+MCB), SPD Tipo 2 40KA, 230V AC / Pro, Type A RCBO (RCD+MCB), SPD Type 2 40KA, 230V AC	154,92 €
PB0132TBP	32 A	Trifase / Three-phase	12	✓	Pro, Tipo A RCBO (RCD+MCB), SPD Tipo 2 40KA, 230V AC / Pro, Type A RCBO (RCD+MCB), SPD Type 2 40KA, 230V AC	187,70 €
PB0125MBP	25 A	Monofase / Single-phase	8	✓	Pro, Tipo A RCBO (RCD+MCB), SPD Tipo 2 40KA, 230V AC / Pro, Type A RCBO (RCD+MCB), SPD Type 2 40KA, 230V AC	154,92 €
PB0125TBP	25 A	Trifase / Three-phase	12	✓	Pro, Tipo A RCBO (RCD+MCB), SPD Tipo 2 40KA, 230V AC / Pro, Type A RCBO (RCD+MCB), SPD Type 2 40KA, 230V AC	187,70 €
PB0120MBP	20 A	Monofase / Single-phase	8	✓	Pro, Tipo A RCBO (RCD+MCB), SPD Tipo 2 40KA, 230V AC / Pro, Type A RCBO (RCD+MCB), SPD Type 2 40KA, 230V AC	154,92 €
PB0120TBP	20 A	Trifase / Three-phase	12	✓	Pro, Tipo A RCBO (RCD+MCB), SPD Tipo 2 40KA, 230V AC / Pro, Type A RCBO (RCD+MCB), SPD Type 2 40KA, 230V AC	187,70 €
PB0116MBP	16 A	Monofase / Single-phase	8	✓	Pro, Tipo A RCBO (RCD+MCB), SPD Tipo 2 40KA, 230V AC / Pro, Type A RCBO (RCD+MCB), SPD Type 2 40KA, 230V AC	154,92 €
PB0116TBP	16 A	Trifase / Three-phase	12	✓	Pro, Tipo A RCBO (RCD+MCB), SPD Tipo 2 40KA, 230V AC / Pro, Type A RCBO (RCD+MCB), SPD Type 2 40KA, 230V AC	187,70 €

Magnetotermico differenziale

RCBO

Daze propone un modulo magnetotermico differenziale compatto e performante, ideale per chi necessita di protezione specifica per la Dazebox senza installare un centralino dedicato.

Daze offers a compact and efficient differential circuit breaker module, ideal for those needing specific protection for the Dazebox without installing a dedicated panel.



IT Scheda tecnica

Specifiche generali

	Monofase	Trifase
Dimensioni	54 x 78 x 94 mm	90 x 78 x 94 mm
Moduli barra DIN	3 moduli	5 moduli
Temperatura di funzionamento	-15 °C / +55 °C *quando correttamente associato al EVSE	

Specifiche elettriche

Connessione	N+L+PE	N+L1+L2+L3+PE
Corrente nominale	40 / 32 / 25 / 20 / 16 A	
Alimentazione	230 V ±10%, 50-60 Hz	400 V ±10%, 50-60 Hz
Caratteristica di intervento termo-magnetica	Curva C	
Potenza di interruzione IGA	6 kA	10 kA
Tipo di protezione differenziale	Tipo A: corrente alternata e pulsata	
Corrente di dispersione protezione differenziale I _{dn}	30 mA	

Certificazioni

Norma di riferimento	IEC 61009-1
----------------------	-------------

EN Data sheet

General specification

	Single-phase	Three-phase
Dimensions	54 x 78 x 94 mm	90 x 78 x 94 mm
DIN rail modules	3 modules	5 modules
Operating temperature	-15 °C / +55 °C *when correctly associated with the EVSE	

Electrical specification

Connection	N+L+PE	N+L1+L2+L3+PE
Rated current	40 / 32 / 25 / 20 / 16 A	
Power supply	230 V ±10%, 50-60 Hz	400 V ±10%, 50-60 Hz
Thermal-magnetic tripping characteristic	C curve	
Breaking capacity IGA	6 kA	10 kA
Type of differential protection	Type A: alternating and pulsed current	
Differential protection leakage current I _{dn}	30 mA	

Certification

Reference standard	IEC 61009-1
--------------------	-------------

	Power supply Alimentazione	Supply current Corrente	Type Tipologia	Price (VAT excluded) Prezzo (IVA esclusa)
RCBO0140M	Monofase / Single-phase	40 A	Tipo A RCBO (RCD+MCB) / 40 A, Type A RCBO (RCD+MCB)	56,56 €
RCBO0140T	Trifase / Three-phase	40 A	Tipo A RCBO (RCD+MCB) / 40 A, Type A RCBO (RCD+MCB)	72,95 €
RCBO0132M	Monofase / Single-phase	32 A	ipo A RCBO (RCD+MCB) / 32 A, Type A RCBO (RCD+MCB)	56,56 €
RCBO0132T	Trifase / Three-phase	32 A	Tipo A RCBO (RCD+MCB) / 32 A, Type A RCBO (RCD+MCB)	72,95 €
RCBO0125M	Monofase / Single-phase	25 A	Tipo A RCBO (RCD+MCB) / 25 A, Type A RCBO (RCD+MCB)	56,56 €
RCBO0125T	Trifase / Three-phase	25 A	Tipo A RCBO (RCD+MCB) / 25 A, Type A RCBO (RCD+MCB)	72,95 €
RCBO0120M	Monofase / Single-phase	20 A	Tipo A RCBO (RCD+MCB) / 20 A, Type A RCBO (RCD+MCB)	56,56 €
RCBO0120T	Trifase / Three-phase	20 A	Tipo A RCBO (RCD+MCB) / 20 A, Type A RCBO (RCD+MCB)	72,95 €
RCBO0116M	Monofase / Single-phase	16 A	Tipo A RCBO (RCD+MCB) / 16 A, Type A RCBO (RCD+MCB)	56,56 €
RCBO0116T	Trifase / Three-phase	16 A	Tipo A RCBO (RCD+MCB) / 16 A, Type A RCBO (RCD+MCB)	72,95 €

Protezione sovratensioni transitorie

Transient overvoltage protection

Per chi desidera salvaguardare la propria Dazebox dai danni provocati da fulmini o intense scariche elettrostatiche, Daze mette a disposizione un dispositivo di protezione da sovratensioni transitorie di tipo 2, capace di gestire una scarica fino a 40KA, disponibile sia in versione monofase che trifase.

For those looking to protect their Dazebox from damage caused by lightning or intense electrostatic discharges, Daze offers a type 2 transient surge protection device capable of handling discharges up to 40KA, available in both single-phase and three-phase versions.



IT Scheda tecnica

Specifiche generali

	2P	4P (3P+N)
Dimensioni	36x94x68 mm	72x94x68 mm
Classificazione IEC/EN61643-11		T2
N° di poli	1P+N	3P+N

Dati tecnici

Tensione operativa continua max a.c. Uc	275 V	440 V
Tensione operativa continua max. a.c. Uc (N-PE)		225 V
Corrente di scarica nominale (8/20µs)		20 kA
Corrente di scarica max. (8/20µs)		40 kA
Livello di protezione	≤ 1.3 kV	≤ 2.0 kV
Livello di protezione 5 kA	≤ 1.0 kV	≤ 1.6 kV
Livello di protezione Up (N-PE)		≤ 1.5kV
Fusibile di backup max.		125 AgL
Tempo di risposta tA		≤ 25 ns
Tempo di risposta tA (N-PE)		≤ 100 ns
Intervallo di temperatura operativa		-40 °C ~ 80 °C

EN Data sheet

General specification

	2P	4P (3P+N)
Dimensions	36x94x68 mm	72x94x68 mm
Classification IEC/EN61643-11		T2
N° of poles	1P+N	3P+N

Technical data

Max. continuous operating voltage a.c. Uc	275 V	440 V
Max. continuous operating voltage a.c. Uc (N-PE)		225 V
Nominal discharge current (8/20µs)		20 kA
Max. discharge current (8/20µs)		40 kA
Protection level	≤ 1.3 kV	≤ 2.0 kV
Protection level 5 kA	≤ 1.0 kV	≤ 1.6 kV
Protection level Up (N-PE)		≤ 1.5kV
Backup fuse max.		125 AgL
Response time tA		≤ 25 ns
Response time tA (N-PE)		≤ 100 ns
Operating temperature range		-40 °C ~ 80 °C

Power supply
Alimentazione

Type
Tipologia

Price (VAT excluded)
Prezzo (IVA esclusa)

SPD201M	Monofase / Single-phase	Protezione sovratensioni transitorie tipo 2 40KA / Transient overvoltage protection type 2 40KA	56,56 €
SPD201T	Trifase / Three-phase	Protezione sovratensioni transitorie tipo 2 40KA / Transient overvoltage protection type 2 40KA	72,95 €

Protezione sovratensioni permanenti

Permanent overvoltage protection

Daze offre un dispositivo per proteggere la Dazebox da sovratensioni o cablaggi errati, adatto per reti elettriche monofase a 230 V AC o trifase a 400V AC.

Daze offers a device to protect the Dazebox from surges or faulty wiring, suitable for single-phase 230 V AC or three-phase 400 V AC electrical networks.



IT Scheda tecnica

Specifiche generali

Dimensioni 81x18x77 mm

Specifiche elettriche

Tensione nominale Ue	230 Vac
Tensione di isolamento Ui	500 V
Limite superiore di intervento per sovratensione	280 V ±5%
Limite inferiore di intervento per sovratensione	170 V ±5%

Specifiche meccaniche

Vita elettrica	4,000 cicli
Vita meccanica	4,000 cicli
Temperatura ambiente (media giornaliera <35°C)	-5 °C ~ +40 °C

EN Data sheet

General specification

Dimensions 81x18x77 mm

Electrical specification

Rated voltage Ue	230 Vac
Insulation voltage Ui	500 V
Upper overvoltage trip limit	280 V ±5%
Lower overvoltage trip limit	170 V ±5%

Mechanical specification

Electrical life	4,000 cycles
Mechanical life	4,000 cycles
Ambient temperature (with daily average <35°C)	-5 °C ~ +40 °C

Type
Tipologia

Price (VAT excluded)
Prezzo (IVA esclusa)

40

UOVR01 Protezione sovratensioni permanenti 230 V AC applicabile a protezione magnetotermica differenziale / 230 V AC permanent overvoltage protection applicable to differential circuit breaker protection

56,56 €

Portacavo

Cable holder

Il portacavo è un accessorio che consente di conservare il cavo di ricarica in modo sicuro e ordinato, aumentando così la durata del cavo e migliorando l'esperienza dell'utente.

The cable holder is an accessory that allows for the safe and orderly storage of the charging cable, thereby extending the cable's lifespan and enhancing the user's experience.



IT Scheda tecnica

Specifiche generali

Dimensioni	100x72x60 mm
Materiale	Alluminio
Colore	RAL 9005

EN Data sheet

General specification

Dimensions	100x72x60 mm
Material	Aluminium
Colour	RAL 9005

Type
Tipologia

Price (VAT excluded)
Prezzo (IVA esclusa)

CH01 Supporto da parete per cavo di ricarica / Wall-mounted charging cable holder

23,77 €

Cavo Tipo 2 - Tipo 2

Type 2 - Type 2 cable

I nostri cavi di ricarica Tipo 2 - Tipo 2 soddisfano i più alti standard di qualità imposti dal mercato.

Our Type 2 - Type 2 charging cables meet the highest quality standards required by the market.



IT Scheda tecnica

Specifiche generali

	Monofase	Trifase
Peso	2,6 kg	3,5 kg
Ingombro con sacca portacavi	380 x 380 x 100 mm	
Materiale del cavo	TPU	
Colori connettore	Grigio	
Tipologia di connettore	Tipo 2 - Tipo 2	
Lunghezza cavo	5 m	

Specifiche elettriche

Potenza massima	7,4 kW	22,2 kW
Corrente massima	32 A	
Alimentazione	230 V \pm 10%, 50-60 Hz	400 V \pm 10%, 50-60 Hz
Grado di protezione	IP65	
Numero di poli	1P + N + PE + CP + PP	3P + N + PE + CP + PP

Certificazioni

Norma di riferimento internazionale	IEC 62196-2
Certificazione	CE

EN Data sheet

General specification

	Single-phase	Three-phase
Weight	2,6 kg	3,5 kg
Overall dimensions with cable holder	380 x 380 x 100 mm	
Cable material	TPU	
Connector colours	Grey	
Type of connector	Type 2 - Type 2	
Cable length	5 m	

Electrical specification

Maximum power	7,4 kW	22,2 kW
Maximum current	32 A	
Power supply	230 V \pm 10%, 50-60 Hz	400 V \pm 10%, 50-60 Hz
Degree of protection	IP55	
Number of poles	1P + N + PE + CP + PP	3P + N + PE + CP + PP

Certification

International reference standard	IEC 62196-2
Certification	CE

	Power supply Alimentazione	Maximum power Potenza massima	Cable length Lunghezza cavo	Colour Colore	Price (VAT excluded) Prezzo (IVA esclusa)
CB0232MG	Monofase / Single-phase	32 A	5 m	●	195,90 €
CB0232TG	Trifase / Three-phase	32 A	5 m	●	245,08 €

Cover Dazebox Home/Share







Dazebox Home/Share Cover

Personalizza la tua Dazebox scegliendo la colorazione di cover più adatta a te tra quelle disponibili.







Customize your Dazebox by choosing the cover color that suits you best among those available.



Dazebox	Colour Colore	Price (VAT excluded) Prezzo (IVA esclusa)
---------	------------------	--

DT01RED	Home T / Share T		48,36 €
DT01BLU	Home T / Share T		48,36 €
DT01GRE	Home T / Share T		48,36 €
DT01WHI	Home T / Share T		23,77 €
DT01GRY	Home T / Share T		48,36 €
DT01BLA	Home T / Share T		48,36 €

Dazebox	Colour Colore	Price (VAT excluded) Prezzo (IVA esclusa)
---------	------------------	--

DS01RED	Home S / Share S		48,36 €
DS01BLU	Home S / Share S		48,36 €
DS01GRE	Home S / Share S		48,36 €
DS01WHI	Home S / Share S		23,77 €
DS01GRY	Home S / Share S		48,36 €
DS01BLA	Home S / Share S		48,36 €

Estensione di garanzia

Warranty extension

Con l'estensione di garanzia per tutti i modelli di Dazebox, assicurati un periodo di copertura extra di uno, due o tre anni. In questo modo avrai la possibilità di goderti con tranquillità la tua esperienza di ricarica.

With the warranty extension for all Dazebox models, secure an additional coverage period of one, two, or three years. This way, you can enjoy your charging experience with peace of mind.

Type Tipologia	Price (VAT excluded) Prezzo (IVA esclusa)
DB1EG01 Estensione della garanzia di 1 anno per i prodotti Dazebox / 1-year warranty extension for Dazebox products	72,95 €
DB2EG01 Estensione della garanzia di 2 anni per i prodotti Dazebox / 2-year warranty extension for Dazebox products	122,13 €
DB3EG01 Estensione della garanzia di 3 anni per i prodotti Dazebox / 3-year warranty extension for Dazebox products	179,51 €



Con- tatti

Contact

Sede operativa

Headquarters

Via Aldo Moro 2C, 24030
Almenno San Bartolomeo
Bergamo (IT)

daze.eu

Assistenza clienti

Customer service

+(39) 035 19 83 1355
assistenza@daze.eu

Orari assistenza

Operating hours

Da Lunedì a Venerdì
From Monday to Friday

8:30 - 13:00, 14:00 - 17:30

daze.eu

Daze HQ - Almenno San Bartolomeo - Bergamo, Italy
+39 035 1983 1355
info@daze.eu

Daze Ibérica - San Sebastián de los Reyes - Madrid, Spain
+34 911 47 60 74
contacto@daze.eu

Daze France
+33 07 44 73 28 41
service@daze.eu